

Designmanual 2014

Bussfordon

Fordon kortare än 10,8 m

Version: 2.7 2024

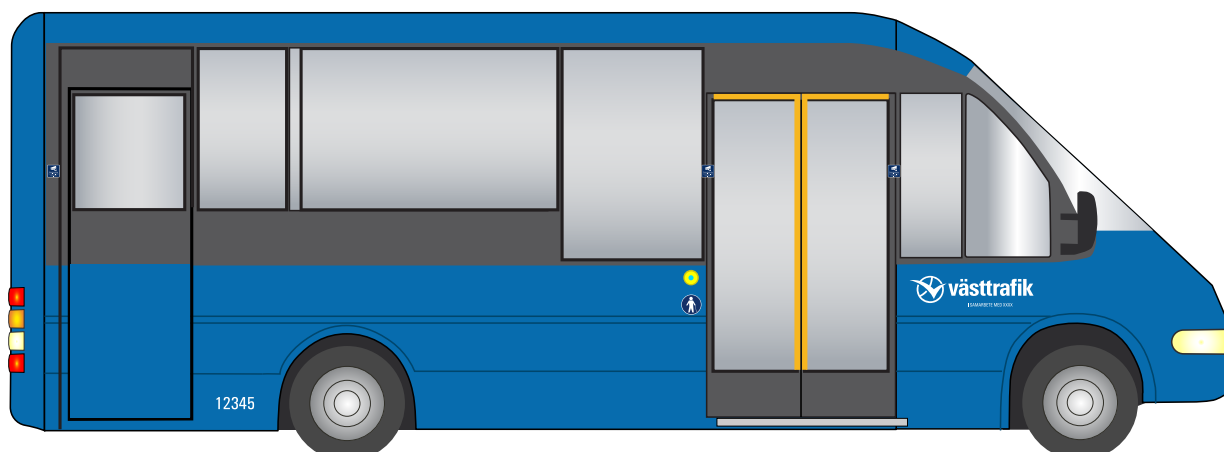

partner.vasttrafik.se/fordonsdesign



Innehåll

Senaste ändringarna i manualen	2
Allmän information	4
Arbetsgång för målning och märkning av fordon	4
1. Dekalpalett	
1.1. Exteriöra dekaler	5
1.2. Interiöra dekaler	6
2.1 Exteriör front	7
2.2 Exteriör baksida	8
2.3 VT-logotyp med trafikföretag	9
- exempel kortare fordon	10
2.4 Ingångsinformation, framdörr	11
2.5 Ingångsinformation, bakdörrar	12
2.6 Fordonsnummer, sidor	13
2.7 Teknikdekaler	13
3.1 Främre informationsplats	14
3.2 Visering av mobil biljett	15
	15
3.3 Rullstolsplats	16
3.4 Barnvagnsplats	17
3.5 Prioriterade sittplatser	18
3.6 Fordonsnummer	19
3.7 Taxeinformationsdekaler	20
3.8 USB-uttag för laddning	21
Bilaga: Dekal för blippbetalning på kortläsare i zon A	22

Allmän information

Denna manual gäller för fordon tillhörande avtal från 2014 och framåt.

Västtrafik strävar efter att gentemot allmänheten och våra resenärer ha en så enhetlig profil som möjligt för vårt varumärke. Ett led i detta är att ha en tydligt profilerad fordonspark där resenärerna lätt känner igen sig och enkelt förstår våra dekaler med informationsbudskap.

Västtrafiks fordon skall uttrycka öppenhet, tillgänglighet och säkerhet. De skall utstråla hög status, attraktivitet och trygghet.

Med anledning av ovanstående gäller särskilda riktlinjer för hur fordonen skall vara lackerade, stripade och vilka dekaler som skall finnas såväl exteriört som interiört för att leva upp till Västtrafiks profilprogram.

Dekaler som inte finns i designmanualen får ej klistras exteriört eller interiört på fordonen. Undantag för detta är interna informationsdekaler vid förarplatsen samt teknik- och säkerhetsdekaler från fordonstillverkaren.

Eventuella önskemål om att lägga till extradekaler skall godkännas av Västtrafik.

Det åligger Trafikföretaget att kontrollera att fordonen följer de riktlinjer som är beslutade.

Designmanualer återfinns på av Västtrafik angiven webbsida.

Vid eventuella frågetecken kontakta Västtrafik!

Denna designmanual är anpassad för att kunna fungera på olika fordonsmodeller. Skulle det vara så att tveksamhet råder kring placering av någon dekal skall Trafikföretaget kontakta Västtrafik innan dekalerna klistras i eller på fordonet.

Andreas Sörthaga

Västtrafik

andreas.sorthaga@vasttrafik.se

010-43 45 973

Arbetsgång för målning och märkning av fordon

För att genomföra en gemensam profil för Västtrafik, är det nödvändigt att följa dessa riktlinjer – både exteriört och interiört.

1. Vid upphandling lämnas material ut med uppgifter om målning och märkning av fordon. Vid revidering av fordon, hämta aktuella uppgifter på Västtrafiks webbplats: partner.vasttrafik.se/fordonsdesign
2. Kontrollera alltid att uppgifterna är aktuella.

1. Dekalpalett

1.1. Exteriöra dekaler



1. VT-logotyp



2. VT-logotyp med trafikföretag



3. Trafikföretagslogotyp



4. Drivmedel

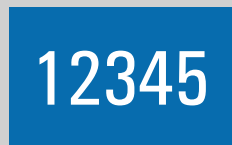

5. Fordonsnummer exteriör



6. Dörrmarkering, folie



7. Varning, backspegel



8. Kamerabevakning



10A. EU Rullstol höger



11. EU Barnvagns-plats



12. EU Prioriterad sittplats



31. Ingång endast för..

Gå på fram, tack →

28. Gå på fram, tack

Gå på här, tack ↓

29. Gå på här, tack



32. Visa din biljett, ext.



30. Ej ingång

2.1 Exteriör front

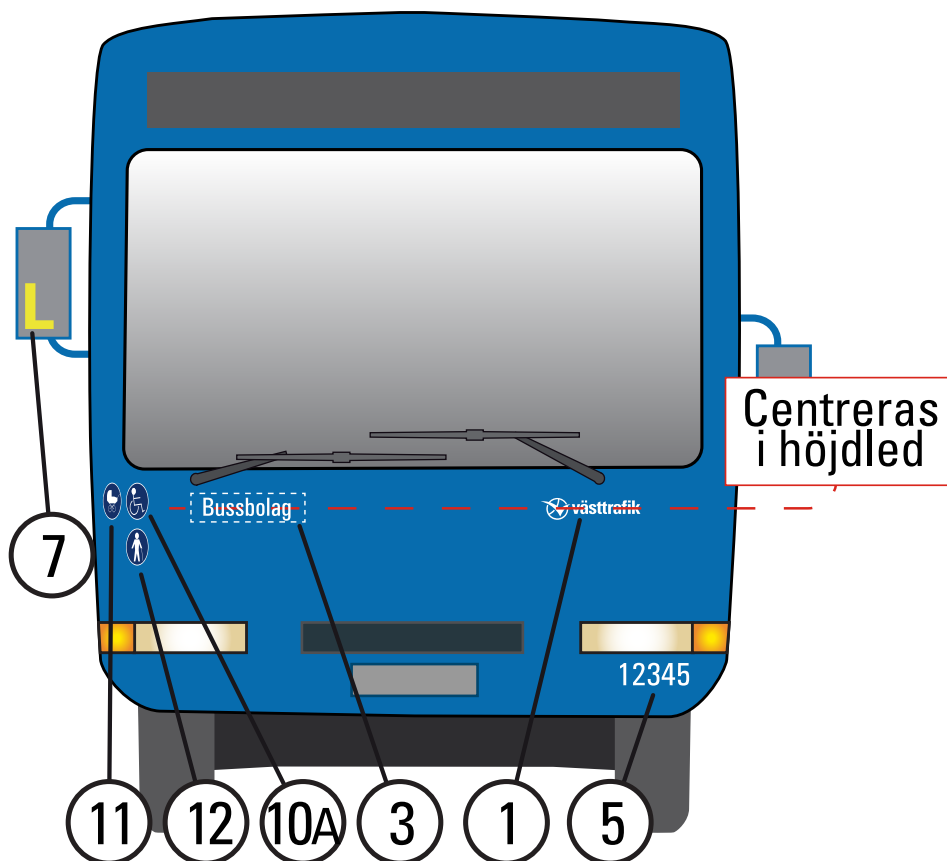

Dekal	Storlek, folie, typsnitt	Placering
7. Varning backspegel	100x160mm Gul reflexfolie, Avery V4000-250	Höger backspegel.
11 EU Barnvagn	Ø130mm Folie vit klotterskydd Blått tryck PMS 295C	Höger sida, överkant, väl synlig framifrån.
10A EU Rullstol Höger	Ø130mm Folie vit klotterskydd Blått tryck PMS 295C	Höger sida, överkant, väl synlig framifrån.
12. EU Prioriterad sittplats	Ø130mm Folie vit klotterskydd Blått tryck PMS 295C	Höger sida, överkant, väl synlig framifrån.
3. Trafikföretagslogotyp	Max 400x100mm Folie vit, klotterskydd	Höger sida, överkant, centrerad i höjddled med dekal 1.
1. VT-logotyp	Bredd 350mm Folie vit, klotterskydd	Vänster sida, överkant, centrerad i höjddled med dekal 3.
5. Fordonsnummer exteriör	Höjd 80mm Folie vit, klotterskydd Univers Condensed	Vänster sida, nederkant.

2.2 Exteriör baksida

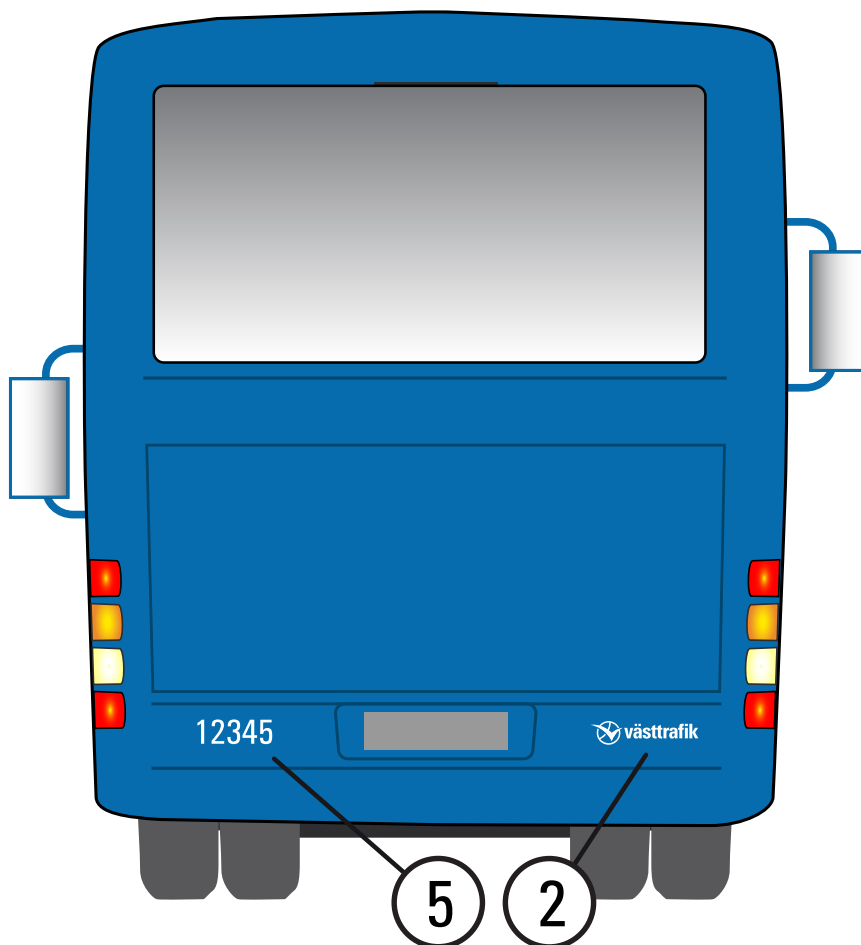

Dekalerna ska placeras så långt ner som möjligt till förmån för reklam.

Dekal	Storlek, folie, typsnitt	Placering
5. Fordonsnummer exteriör	Höjd 80mm Folie vit, klotterskydd Univers Condensed	Vänster sida, nederkant, centrerad i höjded med dekal 1.
1. VT-logotyp	Bredd 350mm Folie vit, klotterskydd	Höger sida, nederkant, centrerad i höjded med dekal 5.

2.3 VT-logotyp med trafikföretag

Här finns fyra alternativ beroende på hur bussen ser ut:

Första och andra hand över främre hjulhus.



Tredje och fjärde hand bakom främre hjulhus

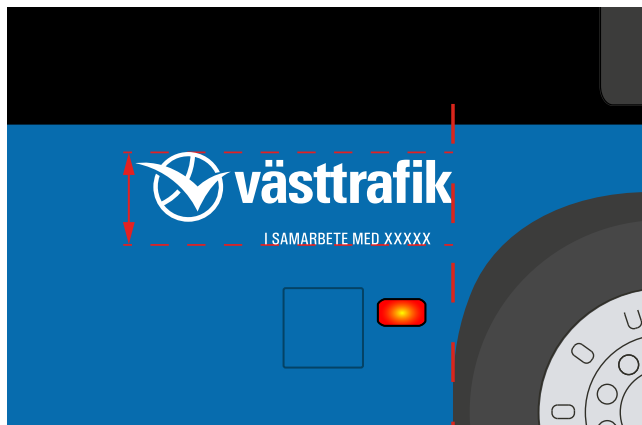

Dekal	Storlek, folie, typsnitt	Placering
2. VT-logotyp med trafikföretag	Bredd 1050mm. Folie vit, klotterskydd	I första hand: Höjden röd markering är minst 310 mm. Centrerad över hjulaxel, 30mm från hjulhuskant. Centrum textraden med trafikföretagets namn är riktpunkt.
2. VT-logotyp med trafikföretag	Bredd 800mm. Folie vit, klotterskydd	I andra hand: Höjden röd markering är minst 260mm. Centrerad över hjulaxel, 30mm från hjulhuskant. Centrum textraden med trafikföretagets namn är riktpunkt.
2. VT-logotyp med trafikföretag	Bredd 1050mm. Folie vit, klotterskydd	I tredje hand: Placeras bakom hjulhuset, i linje med bakre hjulhuskant. 20 mm från fönsterlinje. Höjden röd markering är 310 mm fri plats för logotypen.
2. VT-logotyp med trafikföretag	Bredd 800mm. Folie vit, klotterskydd	I fjärde hand: Placeras bakom hjulhuset, i linje med bakre hjulhuskant. 20 mm från fönsterlinje. Höjden röd markering är 260 mm fri plats för logotypen.

Utformning av VT-logotyp med trafikföretag. Bredd 1050 mm.



"I samarbete med..[trafikföretagets namn]" ska rymmas inom de lodräta, röda markeringarna på EN rad. X-höjden 29 mm är förstaval. När trafikföretagets namn är för långt för att rymmas, skalas raden ner så den ändå får plats mellan de röda markeringarna. Radens X-överkant linjeras med logotypens underkant enligt den vågräta, röda markeringen.

I de fall trafikföretagets namn är så kort att det inte fyller ut



raden, ska X-höjden 29 mm ändå behållas för logobreddens 1050 mm. Centra!

Utformningen görs i storleken bredd 1050mm för att sedan skalas ner i sin helhet vid behov.

2.3 VT-logotyp med trafikföretag - exempel kortare fordon

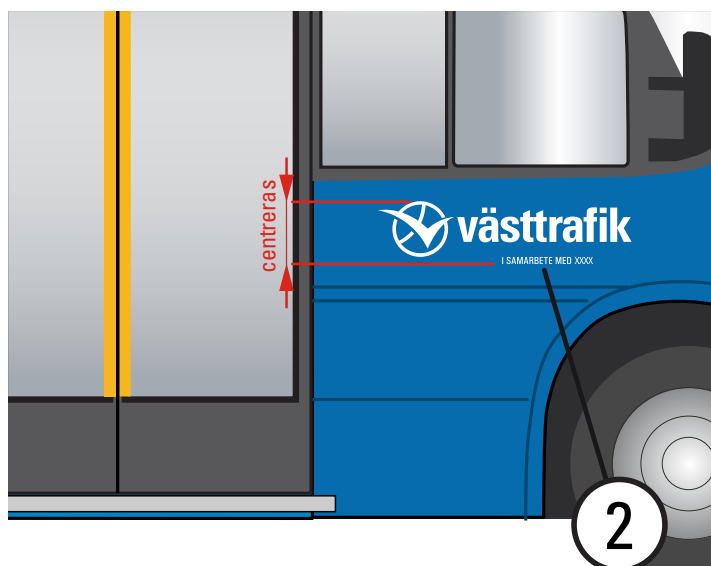

Höger sida, centrerat i höjddled
på fri yta

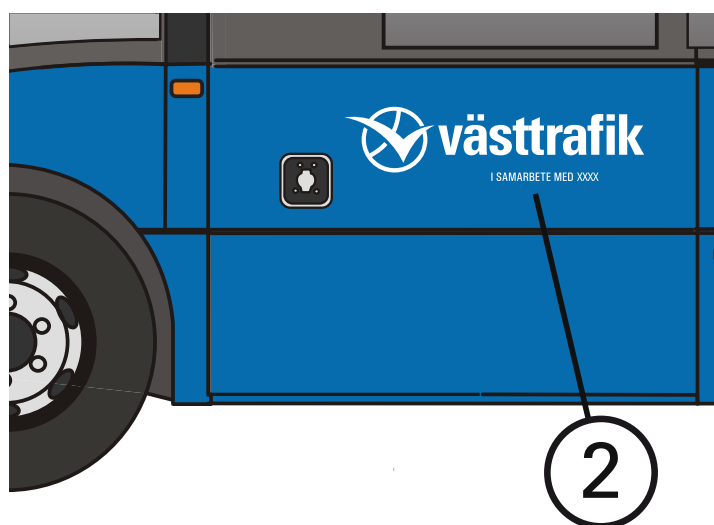

Vänster sida, 100mm under
fönster

Dekal	Storlek, folie, typsnitt	Placering
2. VT logotyp, "I SAMARBETE...", högersida	Bredd 800mm. Folie: Vit	Centreras i höjddled på fri yta bakom främre hjul. Linjeras med fordonsnummer.
2. VT logotyp, "I SAMARBETE...", vänstersida	Bredd 800mm. Folie: Vit	100mm under fönsterlist på fri yta. Fritt 100 mm bakåt (från lucka, skarv etc)

2.4 Ingångsinformation, framdörr

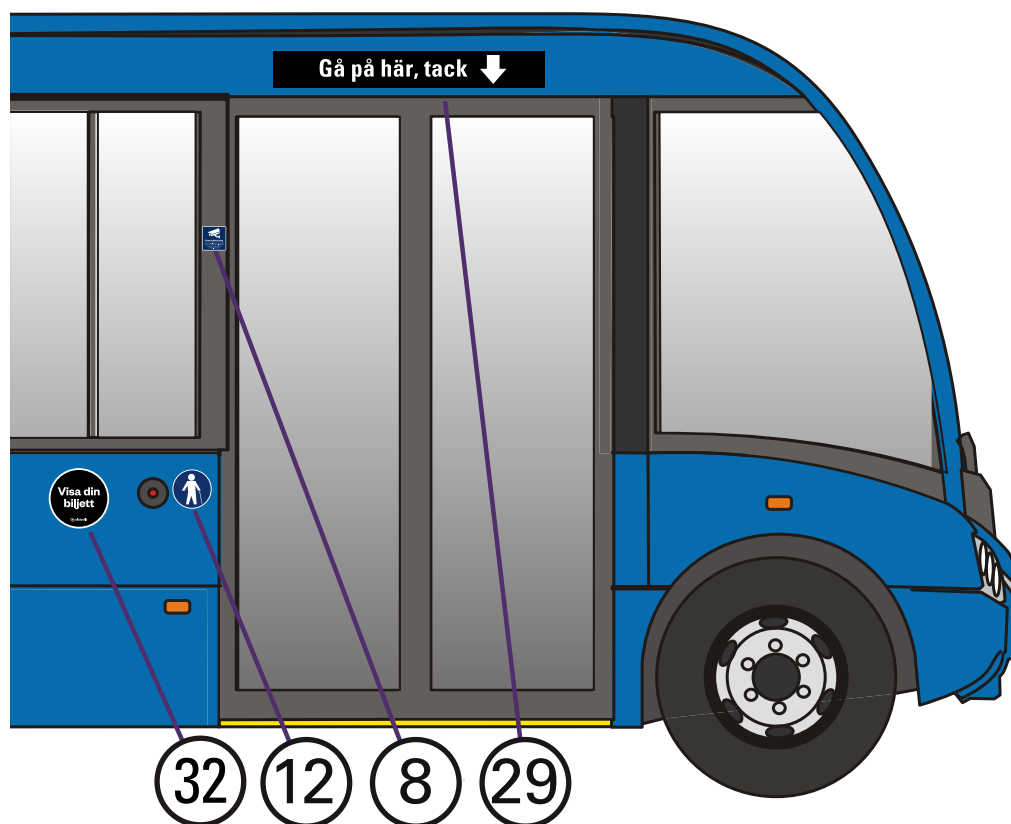

Dekal	Storlek, folie, typsnitt	Placering
8. Kamerabevakning	80x80mm Vit folie med skyddslaminat Blått tryck PMS 295C	Endast på fordon med kamerabevakning! Placeras på vänster sida dörren. 1800mm över marken.
12. EU Prioriterad sittplats	Ø130mm Folie vit klotterskydd Blått tryck PMS 295C	Vänster sida dörren, 20 mm centrerad under [8].
29. Gå på här	900x120mm Vit folie med skyddslaminat Trycks med PMS Process Black	Placeras centrerat över framdörr. Används ej om fordonet bara har en ingång.
32. Visa din biljett	Ø200mm Vit folie med skyddslaminat Trycks med PMS Process Black	Placeras fritt från skarvar och luckor.

2.5 Ingångsinformation, bakdörrar

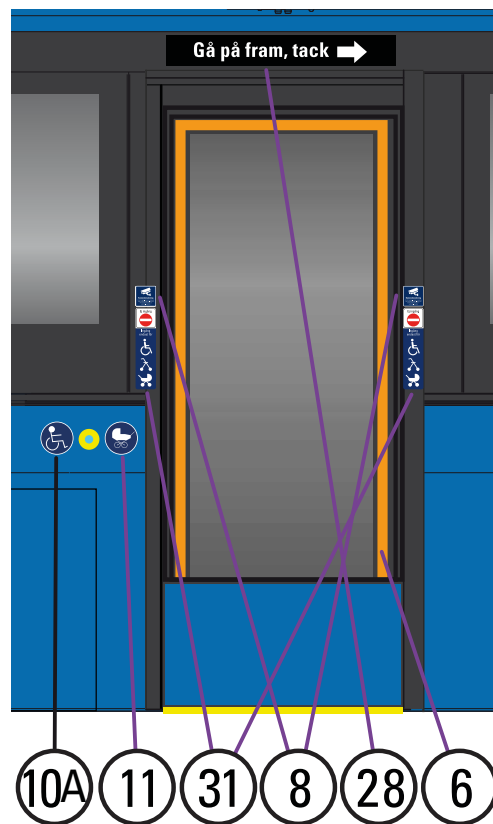
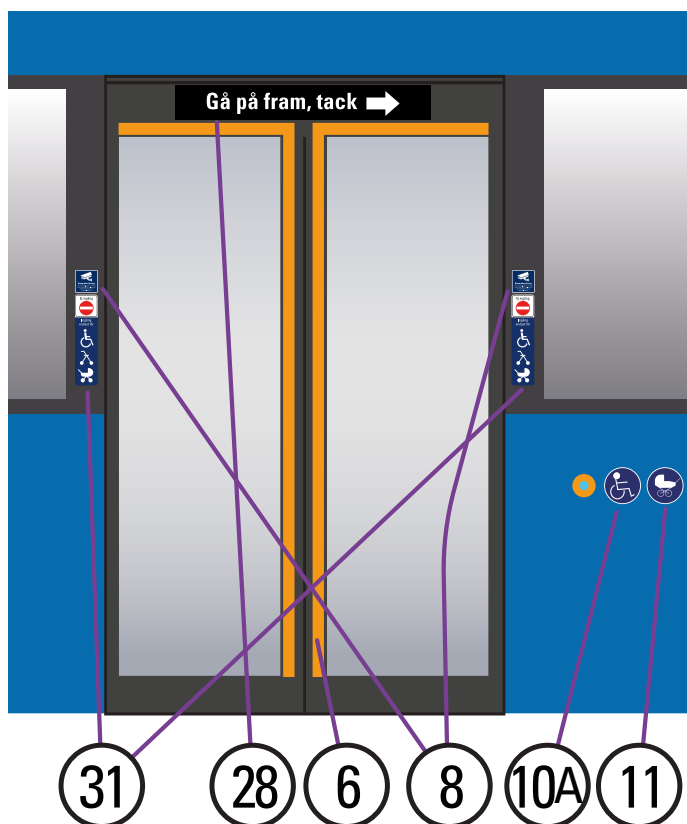

Dekal	Storlek, folie, typsnitt	Placering
6. Dörrmarkering, folie	Bredd 40mm Avery 866-01 PC Light Orange	Endast för tillgänglighetsanpassad dörröppning När ingången har dubbla dörrar folieras dörrarna enligt bild. Folien monteras runt dörrens glas, över och på insidorna. Folien börjar uppe vid glasets ytterkant och slutar vid glasets nederkant. På enkeldörr monteras folien runt dörrens glas, över och på sidorna. Folien slutar vid glasets nederkant.
8. Kamerabevakning	80x80mm Vit folie med skyddslaminat Blått tryck PMS 295C	Endast på fordon med kamerabevakning! En dekal på var sida ingången. 1800mm över marken.
10A EU Rullstol Höger	Ø130mm Folie vit klotterskydd Blått tryck PMS 295C	I direkt anslutning till yttre påkallaknapp.
11. EU Barnvagnsplats	Ø130mm Folie vit klotterskydd Blått tryck PMS 295C	I direkt anslutning till yttre påkallaknapp.
28. Gå på fram	900x120mm Vit folie med skyddslaminat Trycks med PMS Process Black	Placeras centrerat över dörrar.
31. Ingång endast för...	80x240mm Vit folie med skyddslaminat Trycks med PMS Process Black, PMS Red 032C, PMS 295C	Placeras 5 mm under "Kamerabevakning" på båda sidor.

2.6 Fordonsnummer, sidor

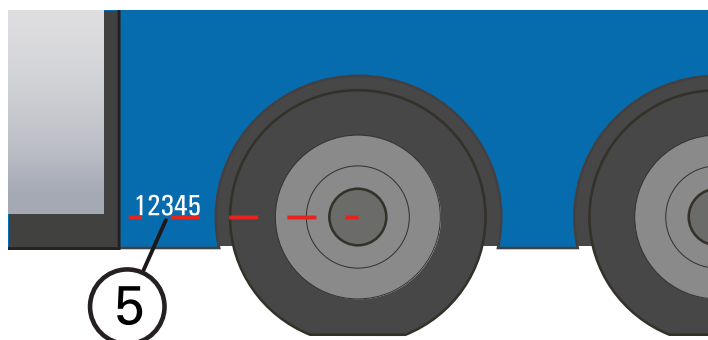

Dekal	Storlek, folie, typsnitt	Placering
5. Fordonsnummer exteriör	Höjd 80mm Folie vit, klotterskydd Univers Condensed	Placeras i höjd med det bakersta hjulets navaxel. Underkant linjerad mot hjulcentrum enligt bild. Placeras lika på höger och vänster sida fordonet. Om utrymme saknas alldeles akter om bakre hjulet, väljs närmast lediga plats akterut.

2.7 Teknikdekaler

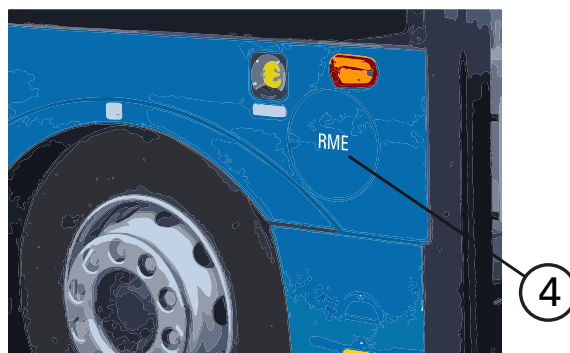

Dekal	Storlek, folie, typsnitt	Placering
4. Drivmedel	Höjd 20mm Folie vit, klotterskydd Univers Condensed	Om teknikdekaler är aktuellt, gäller följande: Teknikdekaler placeras centrerat på tanklock eller lucka, eller centrerat ovanför en ventil.

3.1 Främre informationsplats

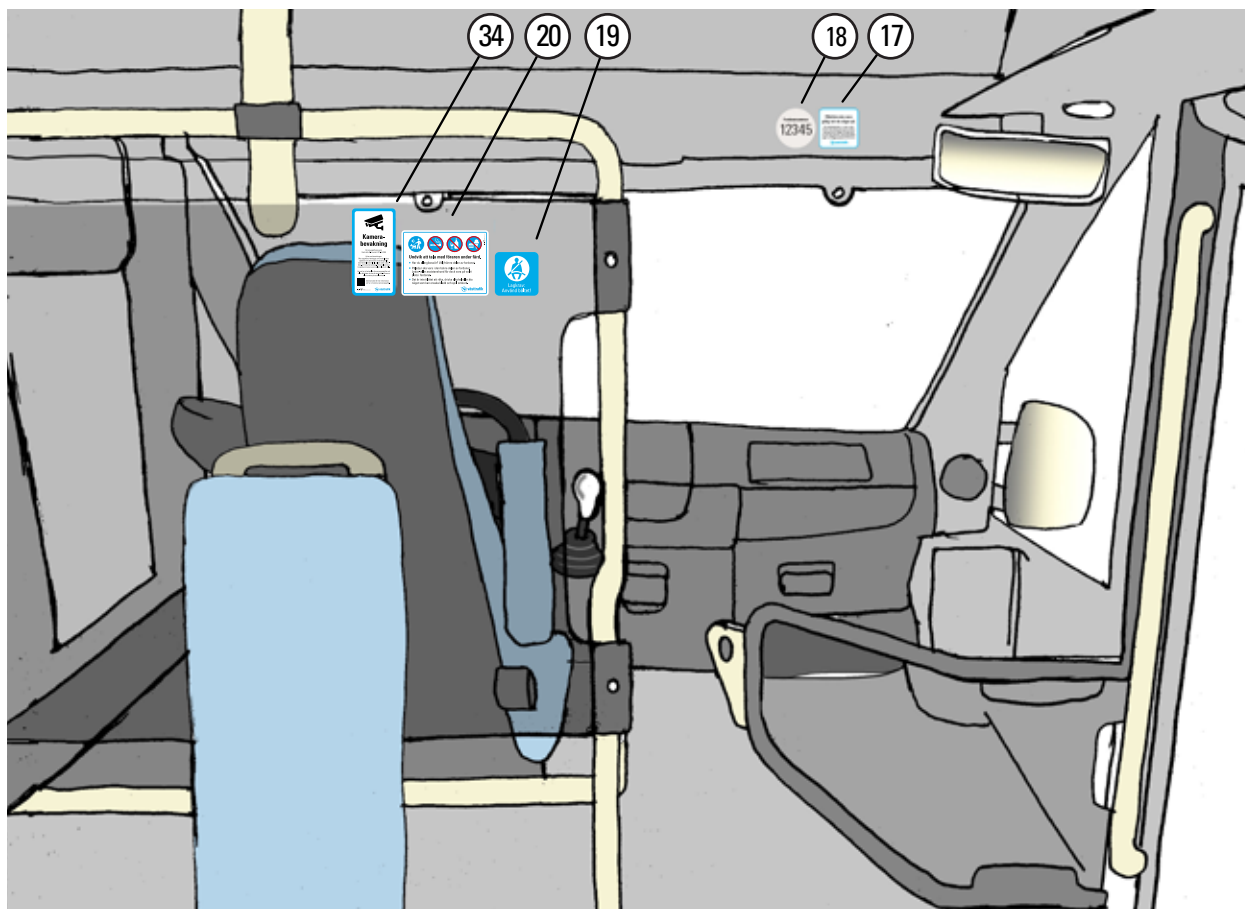

Dekal	Storlek, folie, typsnitt	Placering
17. Tilläggsavgift	80x80mm Folie vit klotterskydd Tryckfärger: PMS Process Cyan C och PMS Process Black	Dekalen placeras över vindrutan. Taxeinformationsdekalererna är exempel. Använd alltid aktuell version!
18. Fordonsnummer interiör	Ø80mm Folie vit klotterskydd Tryckfärger: PMS Warm Grey 1C PMS Process Black	Dekalen placeras över vindrutan.
34. Kamerabevakning	80x160mm Folie vit klotterskydd PMS Process Cyan C, PMS Process Black C	Endast på fordon med kamerabevakning! Dekalen placeras över vindrutan. .
20. Samlad information	160x120mm Folie vit klotterskydd Tryckfärger: PMS Process Cyan C, PMS Red 032 C och PMS Process Black	Dekalen placeras över vindrutan. Om yta för detta saknas, placeras dekalen på bästa lämpliga plats.
19. Säkerhetsbälte	80x80mm Folie vit klotterskydd Tryckfärg: PMS Process Cyan C	Endast på fordon med säkerhetsbälten! Dekalen placeras över vindrutan. Om yta för detta saknas, placeras dekalen på bästa lämpliga plats.

3.2 Visering av mobil biljett

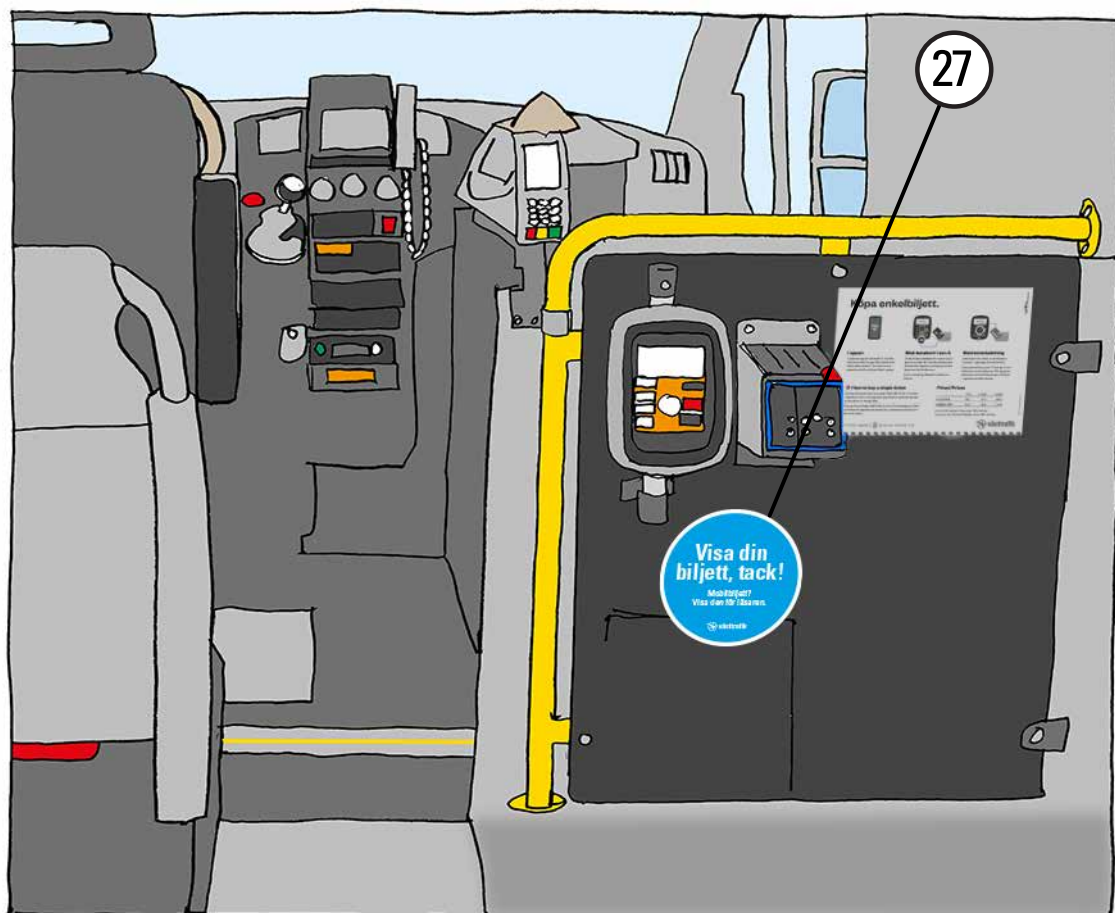

Dekal	Storlek, folie, typsnitt	Placering
27. Visa din biljett	Ø200 mm Folie vitt skyddslaminat Blått tryck Process Cyan 100%	Endast på fordon med maskinell visering. Dekalen placeras på dörr/vägg rakt under läsaren, >10mm fritt överkant

3.3 Rullstolsplats

Rullstolssymbolen ska peka i den riktning rullstolen ska färdas. Tillhörande tilläggsdekal ska överensstämma med den fastsättningsmetod som gäller för rullstolsplatsen.

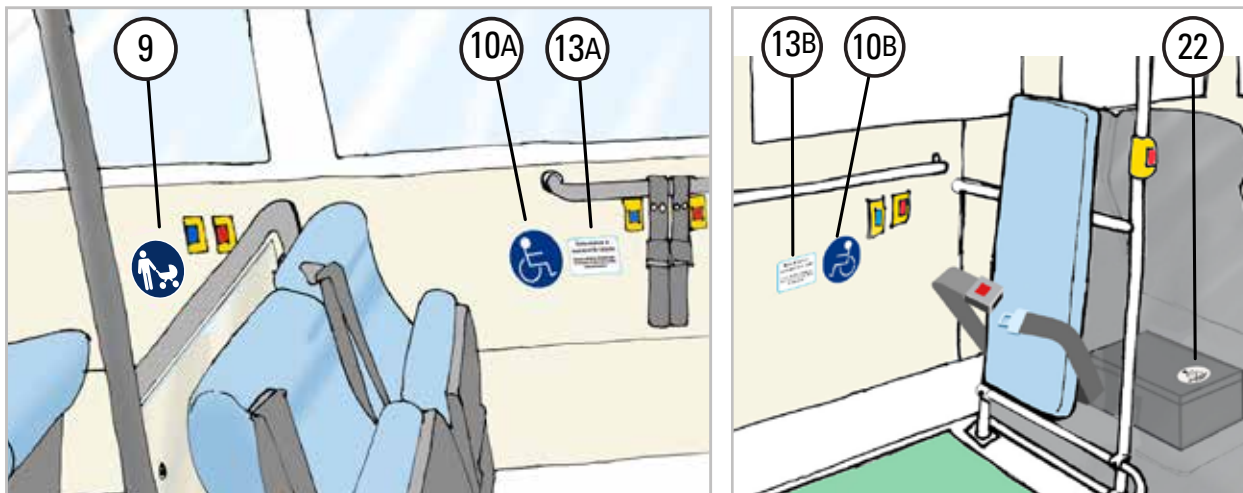

Dekal	Storlek, folie, typsnitt	Placering
9. Resenär med barnvagn	Ø130mm Folie vit klotterskydd Blått tryck PMS Process Cyan C	Dekalen placeras under fönster, väl synlig även när platsen används.
10A. EU Rullstol höger	Ø130mm Folie vit klotterskydd Blått tryck PMS 295C	Dekalen placeras under fönster, centrerad i höjd med [13A] till vänster om denna. Avstånd mellan dekalerna 10 mm.
13A. Tilläggsinfo, rullstol i färdriktning	120x80mm Folie vit klotterskydd Tryckfärger PMS Process Cyan C och PMS Process Black	Dekalen centreras i höjd med rullstolsdekal till höger om denna. I de fall Tilläggsinfo inte ryms till höger om rullstolsdekalen placeras denna centrerat under. Avstånd mellan dekalerna 10 mm.
10B. EU Rullstol vänster	Ø130mm Folie vit klotterskydd Blått tryck PMS 295C	Dekalen placeras under fönster, centrerad i höjd med [13B] till höger om denna. Avstånd mellan dekalerna 10 mm.
13B. Tilläggsinfo, rullstol mot färdriktning	120x80mm Folie vit klotterskydd Tryckfärger PMS Process Cyan C och PMS Process Black	Dekalen centreras i höjd med rullstolsdekal till vänster om denna. I de fall Tilläggsinfo inte ryms till vänster om rullstolsdekalen placeras denna centrerat under. Avstånd mellan dekalerna 10 mm.
22. Säkerhetsremmar rullstol	Ø80mm Folie vit klotterskydd Tryckfärger: PMS Warm Grey 1C PMS Process Black	Dekalen placeras på förvaringslådan som innehåller remmarna, väl synlig för förare och trafikanter.

3.4 Barnvagnsplats

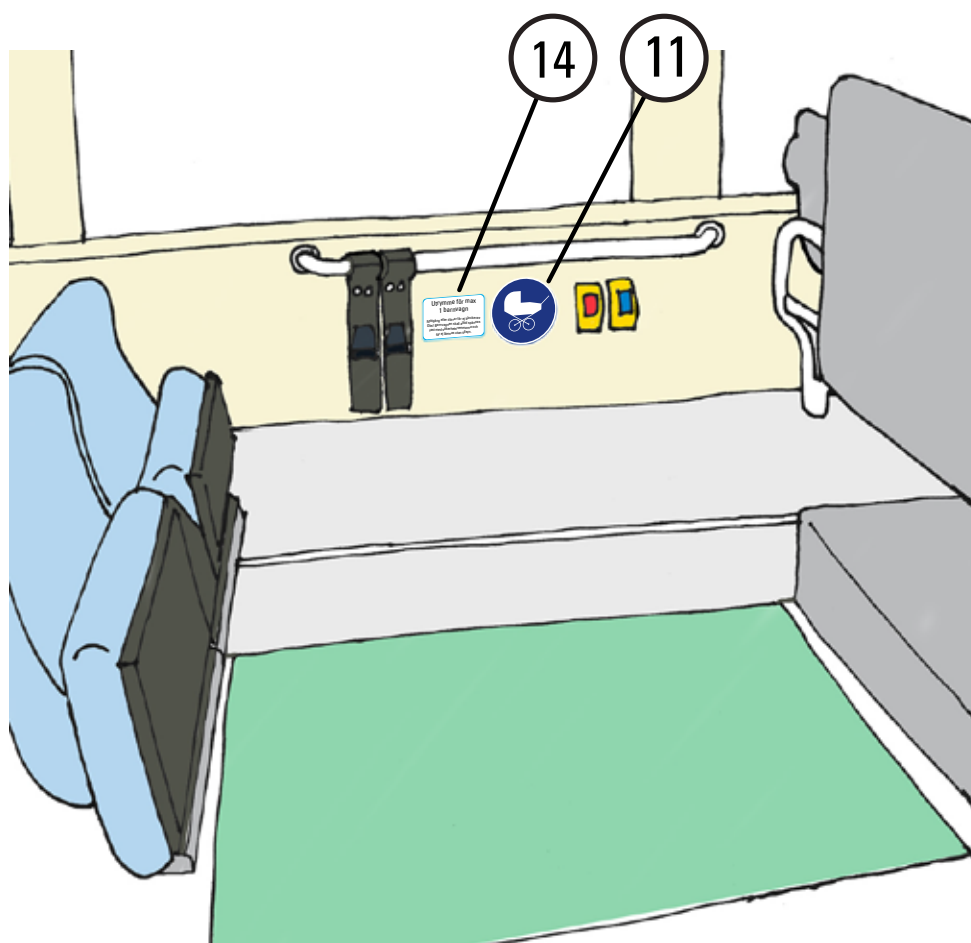

Dekal	Storlek, folie, typsnitt	Placering
11. EU Barnvagn	Ø130mm Folie vit klotterskydd Blått tryck PMS 295C	Dekalen placeras på vägg under fönster, i höjd med befintlig påkallaknapp. Avstånd mellan dekalerna 10 mm.
14. Tilläggsinfo, barnvagnsplats 14A. 1 barnvagnsplats 14B. 2 barnvagnsplatser 14C. 3 barnvagnsplatser 14D. 4 barnvagnsplatser	120x80mm Folie vit klotterskydd Blått tryck PMS Process Cyan C Svart tryck PMS Process Black	Dekalen centreras i höjd med barnvagnsdekalen. Avstånd mellan dekalerna 10 mm. I de fall texttilläggsdekalen inte ryms bredvid barnvagnsdekalen placeras denna centrerat under.

3.5 Prioriterade sittplatser

En dekal per enkelsäte eller dubbelsäte

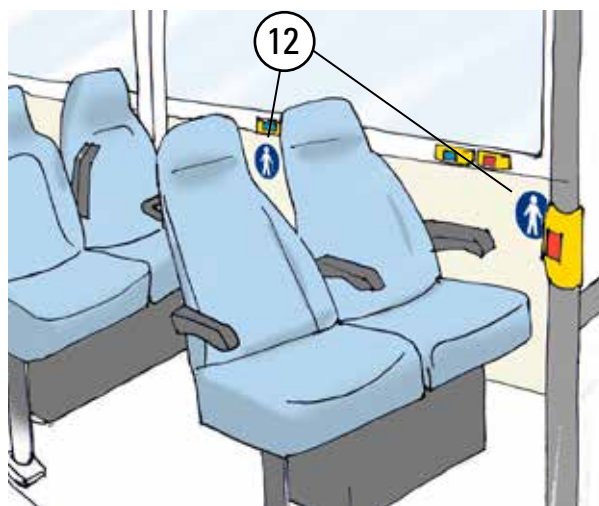
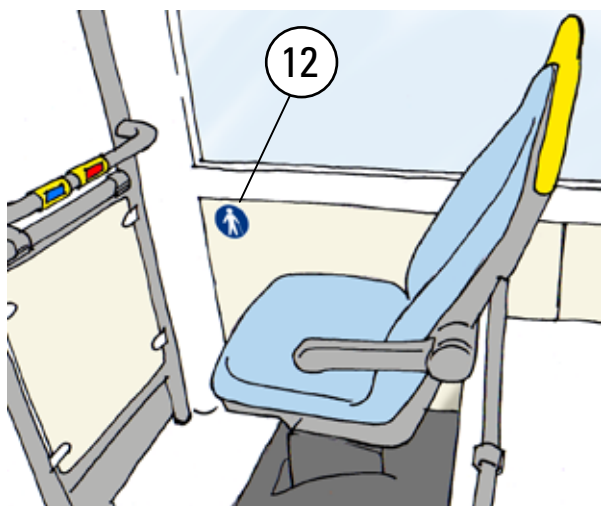
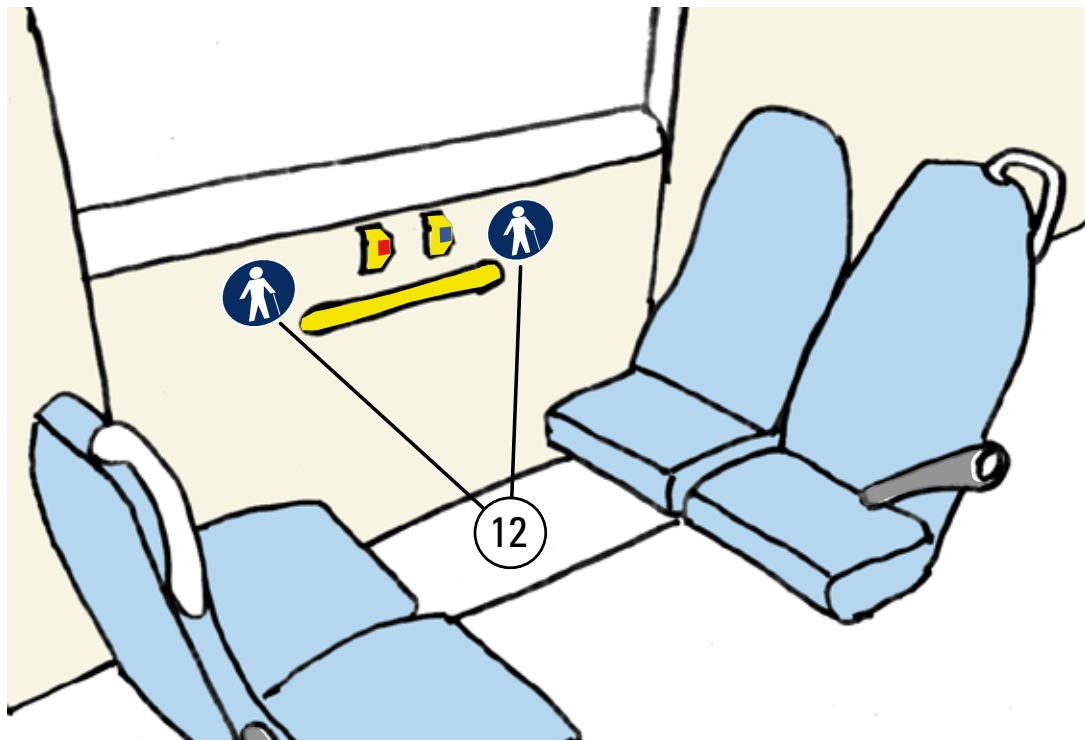

Dekal	Storlek, folie, typsnitt	Placering
12. EU Prioriterad sittplats	Ø130mm Folie vit klotterskydd Blått tryck PMS 295C	Dekalerna placeras på vägg under fönster, i höjd med befintlig påkallaknapp. Placeras väl synligt även när platserna används.

3.6 Fordonsnummer

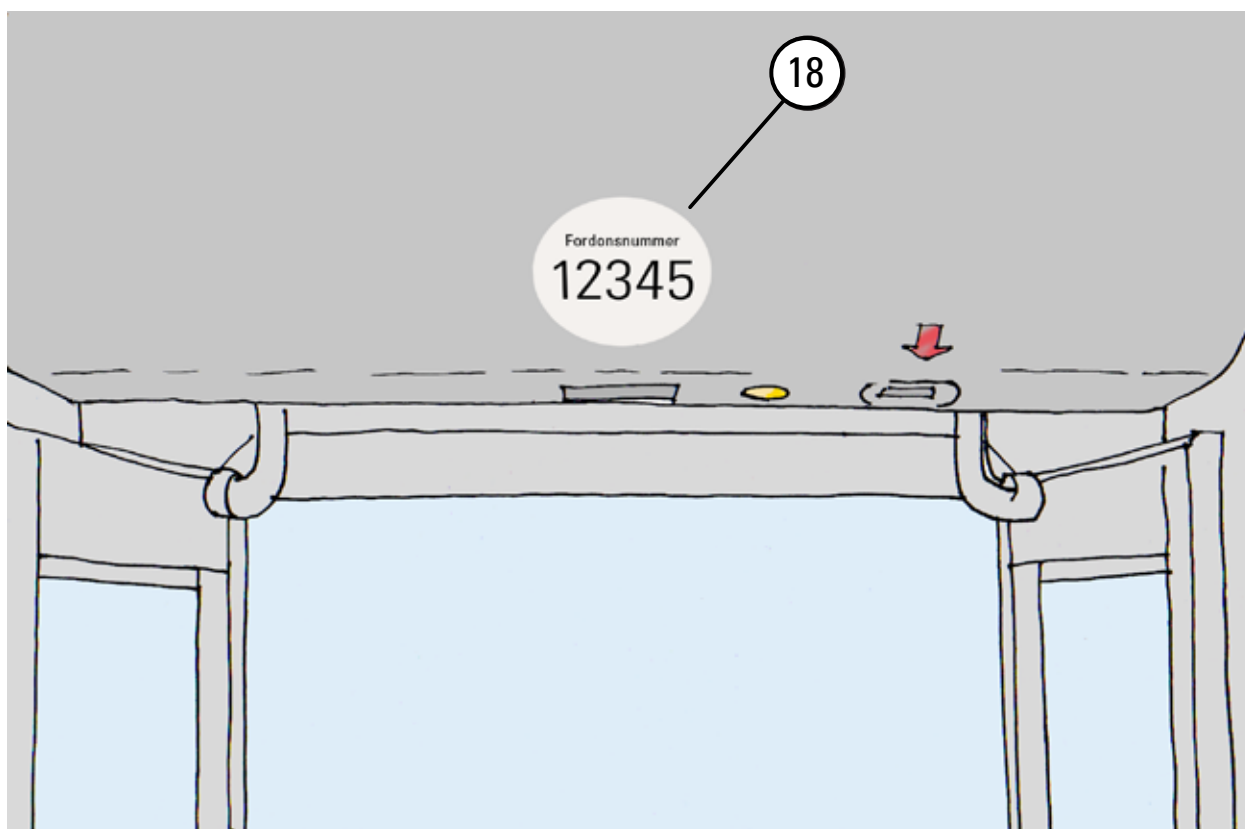

Dekal	Storlek, folie, typsnitt	Placering
18. Fordonsnummer interiör	Ø80mm Folie vit klotterskydd Tryckfärger: PMS Warm Grey 1C PMS Process Black	Placeras över varje dörr, synlig för en avstigande passagerare. Om dekalen konkurrerar med andra dekaler eller komponenter om utrymmet över dörr, placeras den i första hand nertill och mot mitten.

3.7 Taxeinformationsdekal

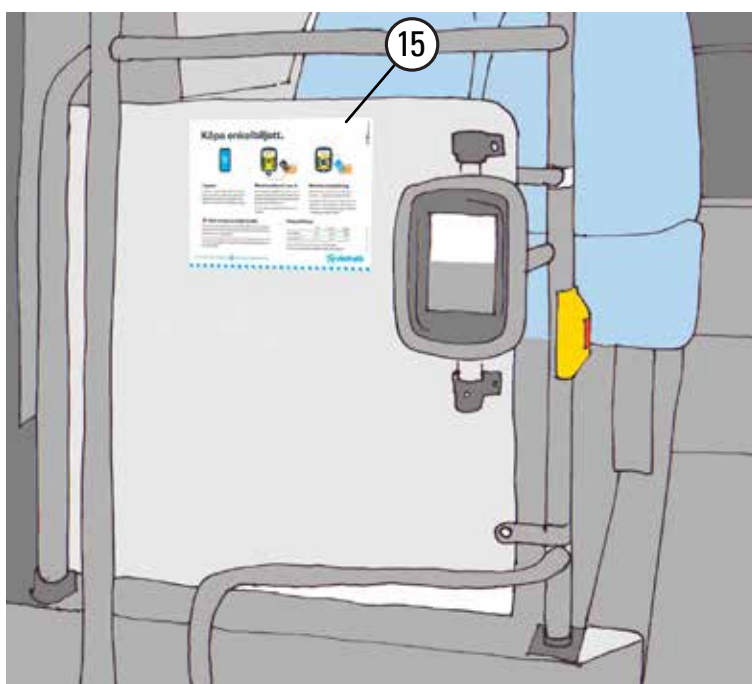
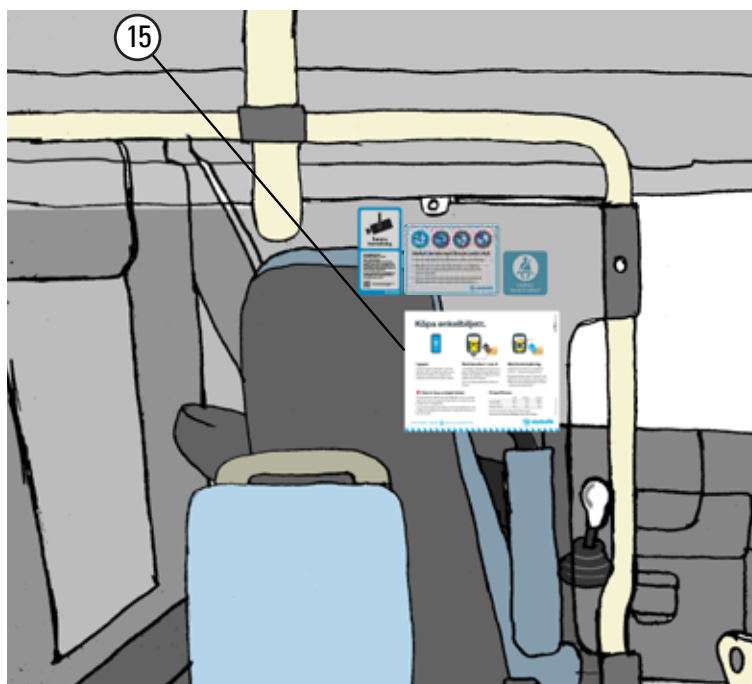

Dekal	Storlek, folie, typsnitt	Placering
15.Enkelbiljett	270x210, fyrfärgstryck	Placeras nära validator överallt i fordonet. Det ska finnas en dekal vid varje enskild validator i fordonet.
Taxeinformationsdekalerna är exempel. Använd alltid aktuell version!		

3.8 USB-uttag för laddning

Denna dekal är frivillig att använda i bussar med ladduttag.
 Om dekalen används ska det finnas en dekal vid samtliga uttag i bussen.

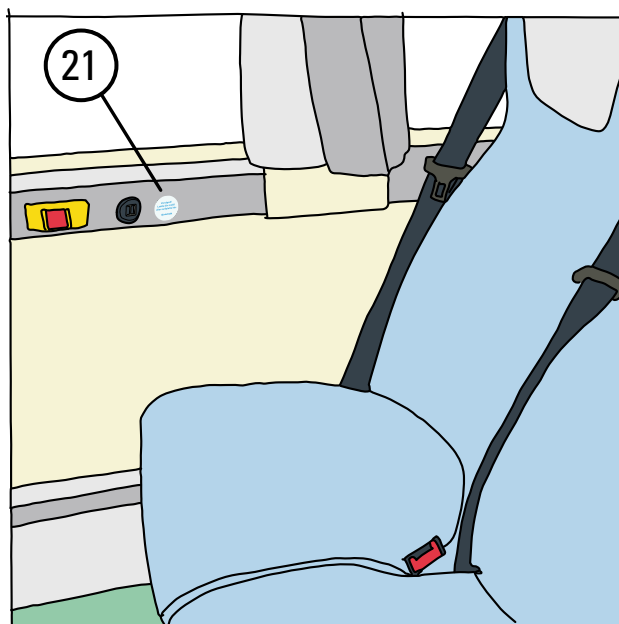

Exempel väggplacering

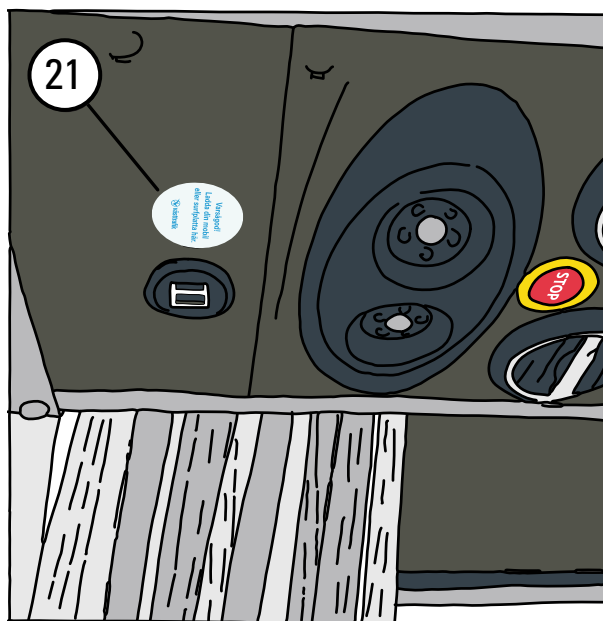

Exempel takplacering

Dekal	Storlek, folie, typsnitt	Placering
21. Ladduttag	Ø35mm. Folie vit klotterskydd Tryckfärger: PMS Process Cyan C och PMS Process Cyan C 10%	Placeras nära USB-kontakt för laddning av mobiler och surfplattor. Vid placering över sittplats ska texten läsas rättvänd av <u>sittande</u> trafikant.

Bilaga: Dekal för blippbetalning på kortläsare i zon A

2023-05-08 Sid 1/1

Västtrafik informerar.



Märk kortläsare i Zon A med rätt dekal.

Dekal för blippbetalning med symboler för VISA och MasterCard på kortläsare i zon A.

Från tisdag 9 maj 2023 kan resenärer köpa enkelbiljett för Zon A genom att blippa sitt bankkort på kortläsaren ombord. Alla kortläsare på bussar, spårvagnar och båtar i zon A som har symbolen för blippbetalning (4 vågor) ingraverad i nedre kanten på kortläsaren, ska märkas med dekalen för blippbetalning. Dekalen har symbol för blippbetalning/kontaktlös betalning samt Visa och Mastercard och ska placeras längst ner på kortläsaren enligt bilden.



Ta bort tidigare svart dekal med text "Inte hela plånkän. Bara kortet."

Ersätt med ny transparent dekal. Se till att symbolen för kontaktlös betalning syns mellan symbolerna för VISA och MasterCard.

Saknas dekaler? Anmäl som fel på utrustning enligt ordinarie rutin.