

**Designmanual 2014**

# Bussfordon

**Fordon längre än 10,8 m**

Version: 2.7 2024

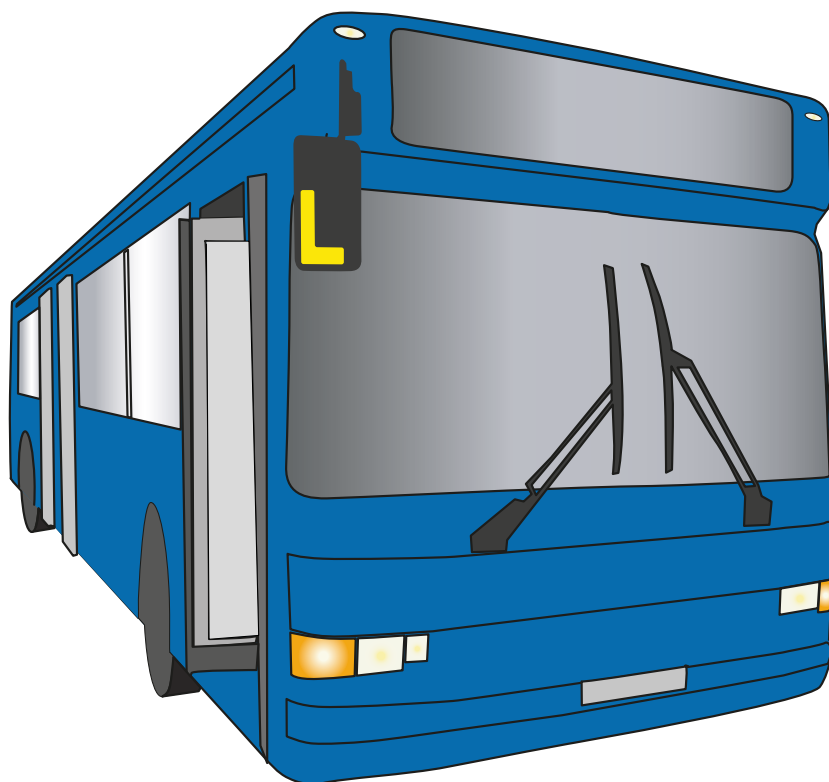

[partner.vasttrafik.se/fordonsdesign](https://partner.vasttrafik.se/fordonsdesign)



## Senaste ändringarna i manualen

Datum	Sida	Dekal eller information	Ersätter:	Notera
<b>2024-01-22</b>	<b>Alla</b>	<b>Version 2.7 2024-01-22</b>	<b>Version 2.6 2023-12-06</b>	<b>Sidhuvud, omslag.</b>
2024-01-22	6, 10, 11, 12, 13, 15	Text "Kamerabevakning"	"Kameraövervakning"	
<b>2023-12-06</b>	<b>Alla</b>	<b>Version 2.6 2023-12-06</b>	<b>Version 2.5 2023-10-31</b>	<b>Sidhuvud, omslag.</b>
2023-12-06	6, 21	Ny dekal <b>Enkelbiljett</b>	Tidigare dekal	Engelsk dekal bort
<b>2023-10-31</b>	<b>Alla</b>	<b>Version 2.5 2023-10-31</b>	<b>Version 2.4 2023-09-09</b>	<b>Sidhuvud, omslag.</b>
2023-10-31	11	Dubbla infodekaler på enkeldörrar		Visas lika i alla manualer
<b>2023-09-09</b>	<b>Alla</b>	<b>Version 2.4 2023-09-09</b>	<b>Version 2.3 2023-08-01</b>	<b>Sidhuvud, omslag.</b>
2023-09-09	6, 15, 20	Ersatt dekal <b>Interiör Kamerabev.</b>		
<b>2023-08-01</b>	<b>Alla</b>	<b>Version 2.3 2023-08-01</b>	<b>Version 2.2 2022-08-10</b>	<b>Sidhuvud, omslag.</b>
2023-06-17	5, 10 - 13	<b>Kamerabevakning 80</b>	Kamerabevakn. 80x135	
2023-06-17	23	Ny sida: Dekal för blippbetalning		
<b>2022-08-10</b>	<b>Alla</b>	Version 2.2. 2022-08-10	Version 2.1. 2022-02-07	sidhuvud, omslag. Nytt datum
2022-08-10	5, 13	Ny dekal: <b>Ingång endast för Barnvagn, 80x185. Ny sida</b>		ledbuss, bakre del
<b>2022-02-07</b>	<b>Alla</b>	Version 1.1. 2022-02-07	Version 1.0. 2022-01-20	sidhuvud, omslag. Nytt datum, opublicerad version
2022-02-07	6, 14	Ny dekal interiör: <b>34. Kamerabevakning 80x160</b>	Interiör: 8. Kameraövervakning	Exteriört behålles 8. Kameraövervakning
<b>2022-01-20</b>	<b>Alla</b>	Version 2.1 2022-01-20	Version 2.01 2021-05-27	sidhuvud, omslag
2022-01-20	5, 9	Visa din biljett, exteriör	--	Svart, Ø200
2022-01-20	5, 13	Samlad information	Uppdaterade piktogram och text.	Tryckfil på Partnerportalen ej komplett.
<b>2021-05-27</b>	<b>14</b>	Ny sida "Visering av mobil biljett"		Paginering ändrad
2021-05-27	<b>11</b>	Ny sida "Avstigningsdörrar. Lagt till dekaler 8, 28 och 30"		Paginering ändrad
2021-05-27	<b>10</b>	Lagt till dekal 28 och 31		
2021-05-27	<b>9</b>	Lagt till dekal 29		
2021-05-27	<b>5</b>	Lagt till dekaler 27, 28, 29, 30, 31		
<b>2020-11-25</b>	<b>5, 13</b>	To Go - visa mobilen	Ny sida	---
<b>2020-11-25</b>	<b>5, 18,</b>	Enkelbiljett, nya versioner	2020-03-01	SVE & ENG
<b>2020-10-01</b>	<b>12</b>	Samlad info, tar bort hundpil	2020-03-01	
<b>2020-03-15</b>	<b>Alla</b>	Ny manual i Partnerportalen	2019-12-03	---

## Innehåll

Senaste ändringarna i manualen	2
Allmän information	4
Arbetsgång för målning och märkning av fordon	4
1. Dekalpalett	
1.1. Exteriöra dekaler	5
1.2. Interiöra dekaler	6
2.1 Exteriör front	7
2.2 Exteriör baksida	8
2.3 VT-logotyp med trafikföretag	9
2.4 Ingångsinformation, framdörr	10
Tillgänglighetsanpassad dörröppning	11
Avstigningsdörrar	12
Avstigningsdörrar, ledbussar bakre dörr	13
2.6 Fordonsnummer, sidor	14
2.7 Teknikdekaler	14
3.1 Främre informationsplats	15
3.2 Visering av mobil biljett	16
	16
3.3 Rullstolsplats	17
3.4 Barnvagnsplats	18
3.5 Prioriterade sittplatser	19
3.6 Fordonsnummer	20
3.7 Taxeinformationsdekaler	21
3.8 USB-uttag för laddning	22
Bilaga: Dekal för blippbetalning på kortläsare i zon A	23

## Allmän information

Denna manual gäller för fordon tillhörande avtal från 2014 och framåt.

Västtrafik strävar efter att gentemot allmänheten och våra resenärer ha en så enhetlig profil som möjligt för vårt varumärke. Ett led i detta är att ha en tydligt profilerad fordonspark där resenärerna lätt känner igen sig och enkelt förstår våra dekaler med informationsbudskap.

Västtrafiks fordon skall uttrycka öppenhet, tillgänglighet och säkerhet. De skall utstråla hög status, attraktivitet och trygghet.

Med anledning av ovanstående gäller särskilda riktlinjer för hur fordonen skall vara lackerade, stripade och vilka dekaler som skall finnas såväl exteriört som interiört för att leva upp till Västtrafiks profilprogram.

Dekaler som inte finns i designmanualen får ej klistras exteriört eller interiört på fordonen. Undantag för detta är interna informationsdekaler vid förarplatsen samt teknik- och säkerhetsdekaler från fordonstillverkaren.

Eventuella önskemål om att lägga till extradekaler skall godkännas av Västtrafik.

Det åligger Trafikföretaget att kontrollera att fordonen följer de riktlinjer som är beslutade.

Designmanualer återfinns på av Västtrafik angiven webbsida.

### Vid eventuella frågetecken kontakta Västtrafik!

Denna designmanual är anpassad för att kunna fungera på olika fordonsmodeller. Skulle det vara så att tveksamhet råder kring placering av någon dekal skall Trafikföretaget kontakta Västtrafik innan dekalerna klistras i eller på fordonet.

**Andreas Sörthaga**

Västtrafik

andreas.sorthaga@vasttrafik.se

010-43 45 973

## Arbetsgång för målning och märkning av fordon

För att genomföra en gemensam profil för Västtrafik, är det nödvändigt att följa dessa riktlinjer – både exteriört och interiört.

1. Vid upphandling lämnas material ut med uppgifter om målning och märkning av fordon. Vid revidering av fordon, hämta aktuella uppgifter på Västtrafiks webbplats: [partner.vasttrafik.se/fordonsdesign](https://partner.vasttrafik.se/fordonsdesign)
2. Kontrollera alltid att uppgifterna är aktuella.

# 1. Dekalpalett

## 1.1. Exteriöra dekaler



1. VT-logotyp



2. VT-logotyp med trafikföretag

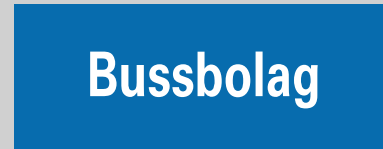

3. Trafikföretagslogotyp



4. Drivmedel

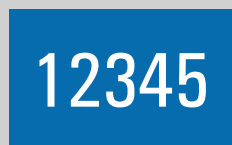

5. Fordonsnummer exteriör

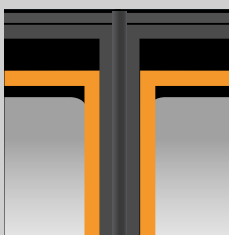

6. Dörrmarkering, folie



7. Varning, backspegel



8. Kamerabevakning



10A. EU Rullstol höger



11. EU Barnvagns-plats



12. EU Prioriterad sittplats



30. Ej ingång



Ingång endast för



35. Ingång endast för barnvagn

**Gå på fram, tack** →

28. Gå på fram, tack

**Gå på här, tack** ↓

29. Gå på här, tack



32. Visa din biljett, ext.



Ingång endast för



31. Ingång endast för..

# 1. Dekalpalett

## 1.2. Interiöra dekaler



9. Resenär med barnvagn



10A. EU Rullstol höger



10B. EU Rullstol vänster



11. EU Barnvagnsplats



12. EU Prioriterad sittplats



15. Enkelbiljett, exempel

Detta utrymme är reserverat för rullstolar

Placera rullstolen i färdriktningen. Be föraren om hjälp med att fästa säkerhetsremmar!

13A Tilläggsinfo, rullstol i färdriktning

Detta utrymme är reserverat för rullstolar

Rullstolen måste placeras med ryggstödet mot färdriktningen och vila mot stödet eller sätesryggen med påslagna bromsar.

13B Tilläggsinfo, rullstol mot färdriktning

Utrymme för max 1 barnvagn

Mittgång eller dörrar får ej blockeras. Obs! Barnvagnen skall alltid spännas fast med säkerhetsremmar och får ej lämnas utan tillsyn.

14A Tilläggsinfo 1 barnvagnsplatser

Utrymme för max 2 barnvagnar

Mittgång eller dörrar får ej blockeras. Obs! Barnvagnen skall alltid spännas fast med säkerhetsremmar och får ej lämnas utan tillsyn.

14B Tilläggsinfo 2 barnvagnsplatser

Utrymme för max 3 barnvagnar

Mittgång eller dörrar får ej blockeras. Obs! Barnvagnen skall alltid spännas fast med säkerhetsremmar och får ej lämnas utan tillsyn.

14C Tilläggsinfo 3 barnvagnsplatser

Utrymme för max 4 barnvagnar

Mittgång eller dörrar får ej blockeras. Obs! Barnvagnen skall alltid spännas fast med säkerhetsremmar och får ej lämnas utan tillsyn.

14D Tilläggsinfo 4 barnvagnsplatser



**Kamera-bevakning**

Personuppgiftsansvarig: Västtrafik AB, Kontakt: 0771-414300

Syfte med bevakningen: Öka tryggheten, förebygga och utreda olyckor, uppdrags- och andra brott vid skadegörelse, brott med våldsmord. Bevakningen samtar säkerhets- och haverisutredningar. Personall kan bilda kroppsburen kamera som speglar in ljud och bild. Läs om hur vi behandlar dina personuppgifter och vilka rättigheter du har på [vasttrafik.se/kamera](http://vasttrafik.se/kamera) eller kontakta personall ombud.

Skanna koden för mer information om hur vi hanterar personuppgifter.



Biljetten ska vara giltig när du stiger på.

Går giltighetstiden ut under resan får du resa vidare på samma fordon så länge du har biljett för alla zoner du ska resa genom. Utan giltig biljett utgår en tilläggsavgift på XXXX kronor.



17. Tilläggsavgift exempel

Fordonsnummer

12345

18. Fordonsnummer interiör



Säkerhetsremmar till rullstol

21. Säkerhetsremmar rullstol

Varsgod! Ladda din mobil eller surfplatta här.



22. Ladduttag



Lagkrav: Använd bältet!

19. Säkerhetsbälte

**Visa din biljett, tack!**

Mobilbiljett? Visa den för läsaren.



27. Visa din biljett



**Undvik att tala med föraren under färd.**

- Har du allergibesvär? Välj främre delen av fordonet.
- Påtsdjur ska vara i den bakre delen av fordonet. Ledar- eller assistanshund får dock vara på valfri plats i fordonet.
- Det är inte tillåtet att röka, dricka alkohol eller äta något som kan orsaka kladd och spill ombord.



20. Samlad information

## 2.1 Exteriör front

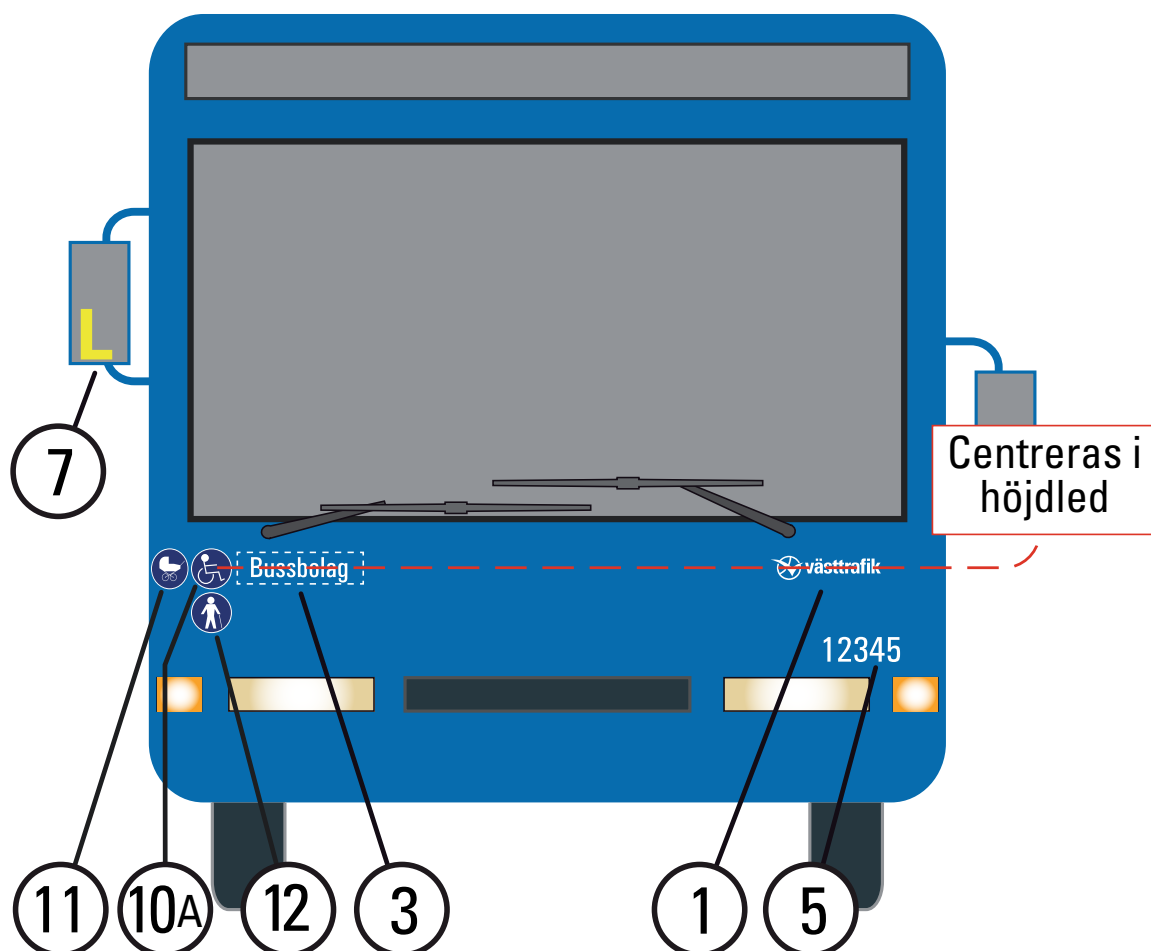

Dekal	Storlek, folie, typsnitt	Placering
<b>7. Varning backspegel</b>	100x160mm Gul reflexfolie, Avery V4000-250	Höger backspegel.
<b>11 EU Barnvagn</b>	Ø130mm Folie vit klotterskydd Blått tryck PMS 295C	Höger sida, överkant, väl synlig framifrån.
<b>10A EU Rullstol Höger</b>	Ø130mm Folie vit klotterskydd Blått tryck PMS 295C	Höger sida, överkant, väl synlig framifrån.
<b>12. EU Prioriterad sittplats</b>	Ø130mm Folie vit klotterskydd Blått tryck PMS 295C	Höger sida, överkant, väl synlig framifrån.
<b>3. Trafikföretagslogotyp</b>	Max 400x100mm Folie vit, klotterskydd	Höger sida, överkant, centrerad i höjddled med dekal 1.
<b>1. VT-logotyp</b>	Bredd 350mm Folie vit, klotterskydd	Vänster sida, överkant, centrerad i höjddled med dekal 3.
<b>5. Fordonsnummer exteriör</b>	Höjd 80mm Folie vit, klotterskydd Univers Condensed	Vänster sida, nederkant.

## 2.2 Exteriör baksida

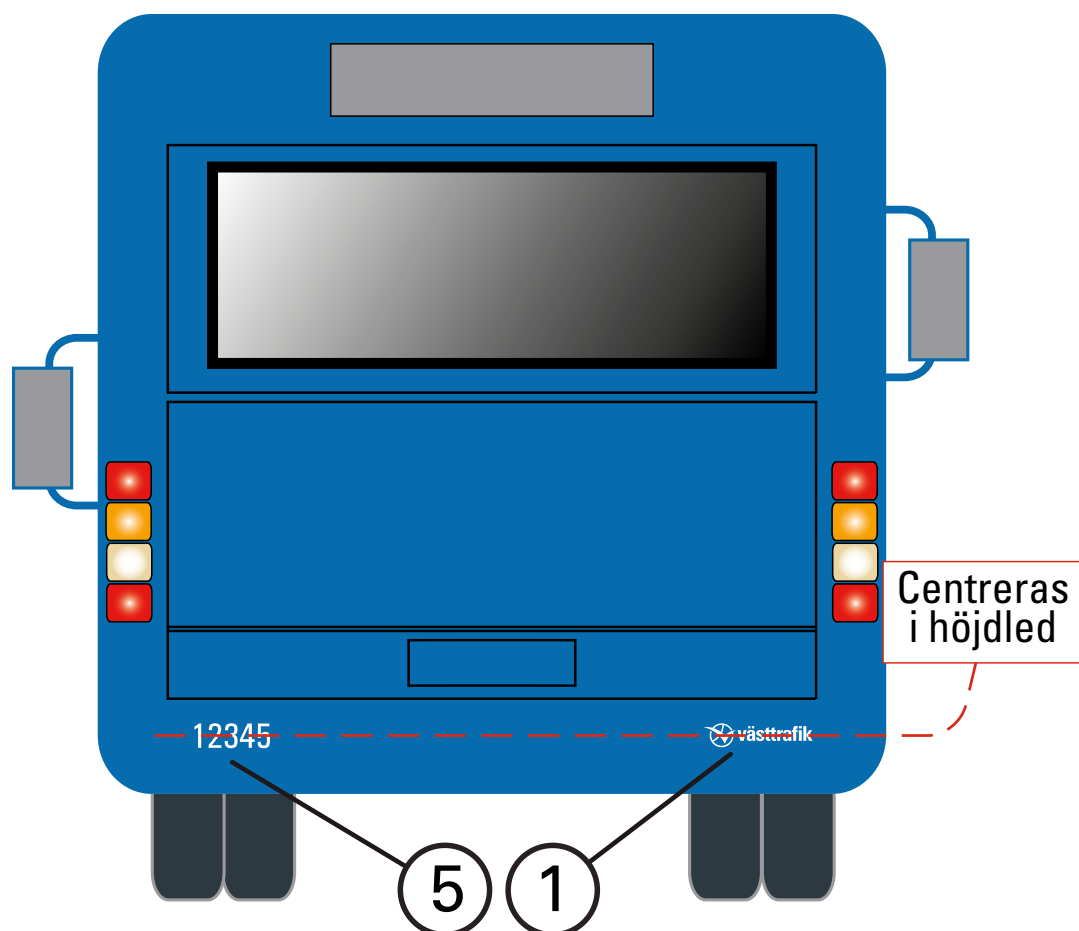

Dekalerna ska placeras så långt ner som möjligt till förmån för reklam.

Dekal	Storlek, folie, typsnitt	Placering
<b>5. Fordonsnummer exteriör</b>	Höjd 80mm Folie vit, klotterskydd Univers Condensed	Vänster sida, nederkant, centrerad i höjded med dekal 1.
<b>1. VT-logotyp</b>	Bredd 350mm Folie vit, klotterskydd	Höger sida, nederkant, centrerad i höjded med dekal 5.



## 2.3 VT-logotyp med trafikföretag

Här finns fyra alternativ beroende på hur bussen ser ut:

Första och andra hand över främre hjulhus.



Tredje och fjärde hand bakom främre hjulhus

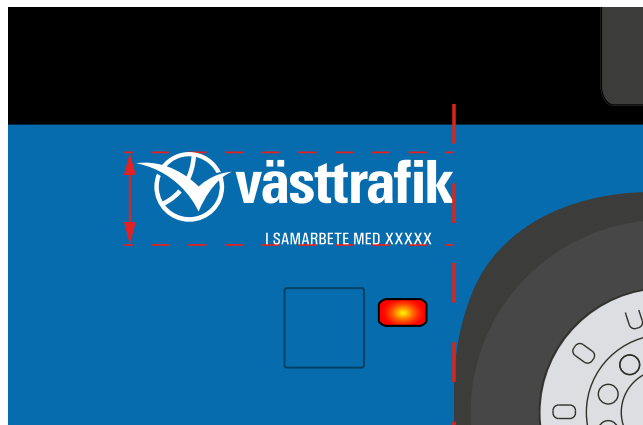

Dekal	Storlek, folie, typsnitt	Placering
2. VT-logotyp med trafikföretag	Bredd 1050mm. Folie vit, klotterskydd	<b>I första hand:</b> Höjden röd markering är minst 310 mm. Centrerad över hjulaxel, 30mm från hjulhuskant. Centrum textraden med trafikföretagets namn är riktpunkt.
2. VT-logotyp med trafikföretag	Bredd 800mm. Folie vit, klotterskydd	<b>I andra hand:</b> Höjden röd markering är minst 260mm. Centrerad över hjulaxel, 30mm från hjulhuskant. Centrum textraden med trafikföretagets namn är riktpunkt.
2. VT-logotyp med trafikföretag	Bredd 1050mm. Folie vit, klotterskydd	<b>I tredje hand:</b> Placeras bakom hjulhuset, i linje med bakre hjulhuskant. 20 mm från fönsterlinje. Höjden röd markering är 310 mm fri plats för logotypen.
2. VT-logotyp med trafikföretag	Bredd 800mm. Folie vit, klotterskydd	<b>I fjärde hand:</b> Placeras bakom hjulhuset, i linje med bakre hjulhuskant. 20 mm från fönsterlinje. Höjden röd markering är 260 mm fri plats för logotypen.

**Utformning av VT-logotyp med trafikföretag. Bredd 1050 mm.**



"I samarbete med..[trafikföretagets namn]" ska rymmas inom de lodräta, röda markeringarna på EN rad. X-höjden 29 mm är förstaval. När trafikföretagets namn är för långt för att rymmas, skalas raden ner så den ändå får plats mellan de röda markeringarna. Radens X-överkant linjeras med logotypens underkant enligt den vågräta, röda markeringen.

I de fall trafikföretagets namn är så kort att det inte fyller ut



raden, ska X-höjden 29 mm ändå behållas för logobreddens 1050 mm. Centra!

Utformningen görs i storleken bredd 1050mm för att sedan skalas ner i sin helhet vid behov.

## 2.4 Ingångsinformation, framdörr

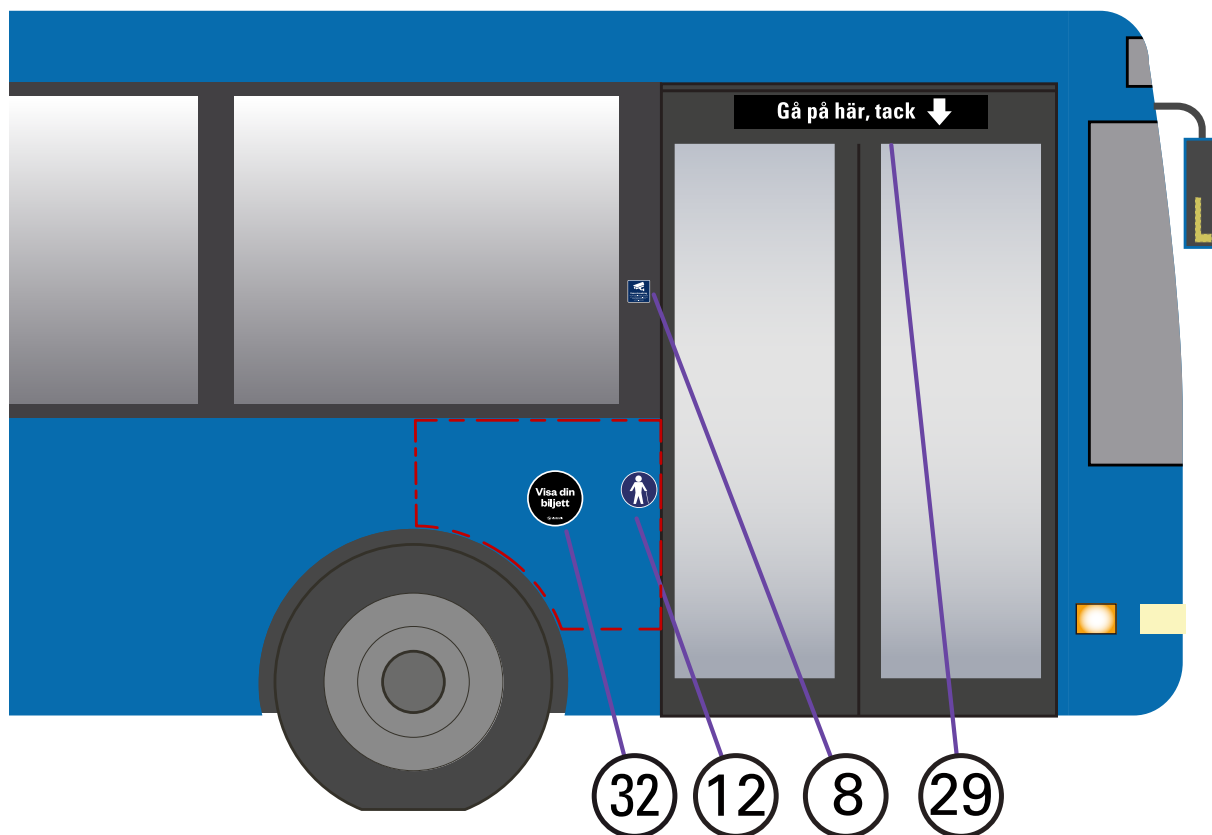

Dekal	Storlek, folie, typsnitt	Placering
<b>8. Kamerabevakning</b>	80x80mm Vit folie med skyddslaminat Blått tryck PMS 295C	<b>Endast på fordon med kamerabevakning!</b> Placeras på vänster sida dörren. 1800mm över marken.
<b>12. EU Prioriterad sittplats</b>	Ø130mm Folie vit klotterskydd Blått tryck PMS 295C	Vänster sida dörren, 20 mm centrerad under [8].
<b>29. Gå på här</b>	900x120mm Vit folie med skyddslaminat Trycks med PMS Process Black	Placeras centrerat över framdörr.
<b>32. Visa din biljett</b>	Ø200mm Vit folie med skyddslaminat Trycks med PMS Process Black	Placeras innanför streckad linje, fritt från skarvar och luckor.

## 2.5 Ingångsinformation

Tillgänglighetsanpassad dörröppning

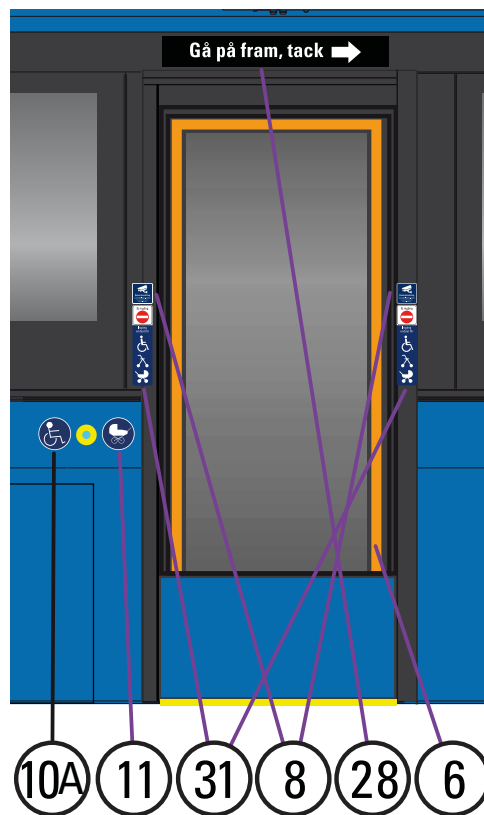
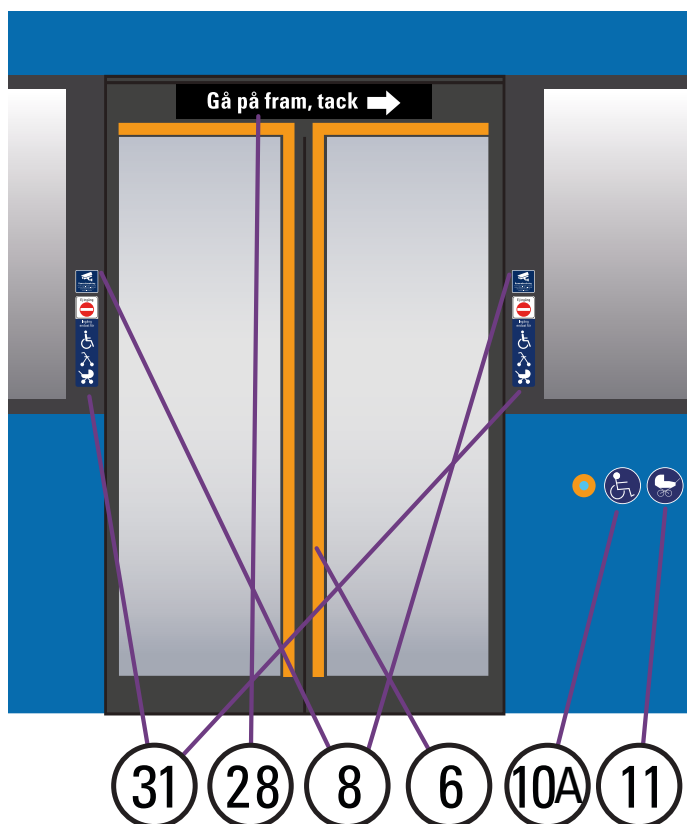

Dekal	Storlek, folie, typsnitt	Placering
<b>6. Dörrmarkering, folie</b>	Bredd 40mm Avery 866-01 PC Light Orange	<b>Endast för tillgänglighetsanpassad dörröppning</b> När ingången har <b>dubbla dörrar</b> folieras dörrarna enligt bild. Folien monteras runt dörrens glas, över och på insidorna. Folien börjar uppe vid glasets ytterkant och slutar vid glasets nederkant. På <b>enkeldörr</b> monteras folien runt dörrens glas, över och på sidorna. Folien slutar vid glasets nederkant.
<b>8. Kamerabevakning</b>	80x80mm Vit folie med skyddslaminat Blått tryck PMS 295C	<b>Endast på fordon med kamerabevakning!</b> En dekal på var sida ingången. 1800mm över marken.
<b>10A EU Rullstol Höger</b>	Ø130mm Folie vit klotterskydd Blått tryck PMS 295C	I direkt anslutning till yttre påkallaknapp.
<b>11. EU Barnvagnsplats</b>	Ø130mm Folie vit klotterskydd Blått tryck PMS 295C	I direkt anslutning till yttre påkallaknapp.
<b>28. Gå på fram</b>	900x120mm Vit folie med skyddslaminat Trycks med PMS Process Black	Placeras centrerat över dörrar.
<b>31. Ingång endast för...</b>	80x240mm Vit folie med skyddslaminat Trycks med PMS Process Black, PMS Red 032C, PMS 295C	Placeras 5 mm under "Kamerabevakning" på båda sidor.

## 2.5 Ingångsinformation

### Avstigningsdörrar

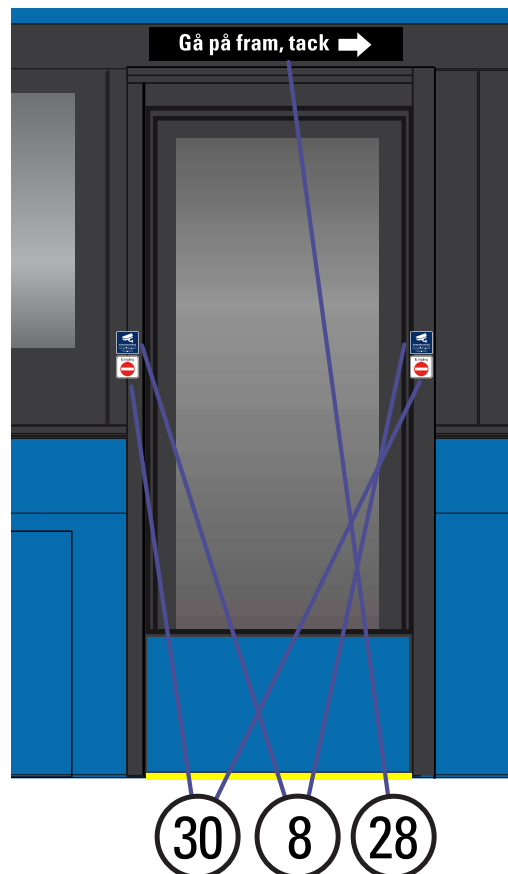
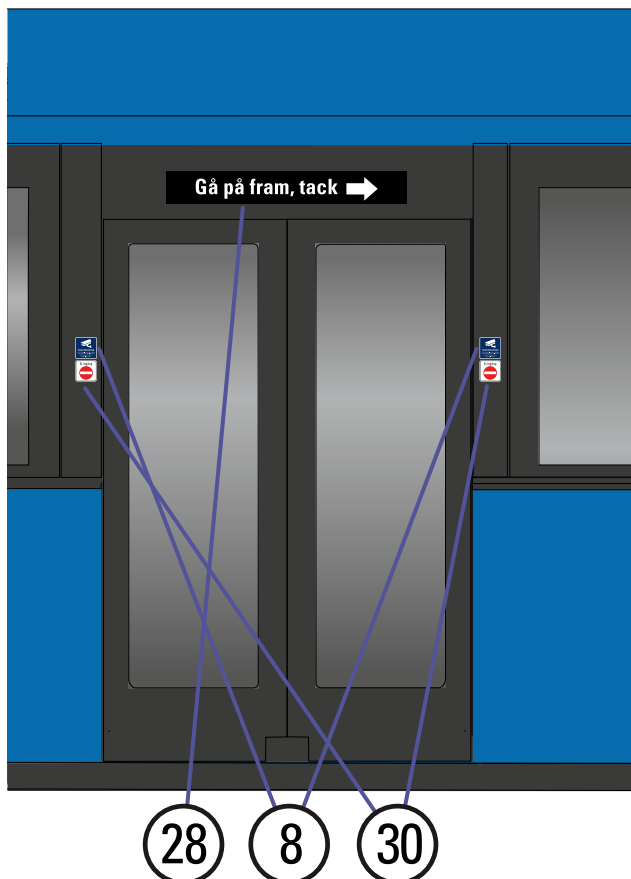

Dekal	Storlek, folie, typsnitt	Placering
<b>8. Kamerabevakning</b>	80x80mm Vit folie med skyddslaminat Blått tryck PMS 295C	<b>Endast på fordon med kamerabevakning!</b> En dekal på var sida ingången. 1800mm över marken.
<b>28. Gå på fram</b>	900x120mm Vit folie med skyddslaminat Trycks med PMS Process Black	Placeras centrerat över mitt- och bakdörrar.
<b>30. Ej ingång</b>	80x80mm Vit folie med skyddslaminat Trycks med PMS Process Black och PMS Red 032C	Placeras 5 mm under "Kamerabevakning" på båda sidor dörrar.

## 2.5 Ingångsinformation

Avstigningsdörrar, ledbussar bakre dörr

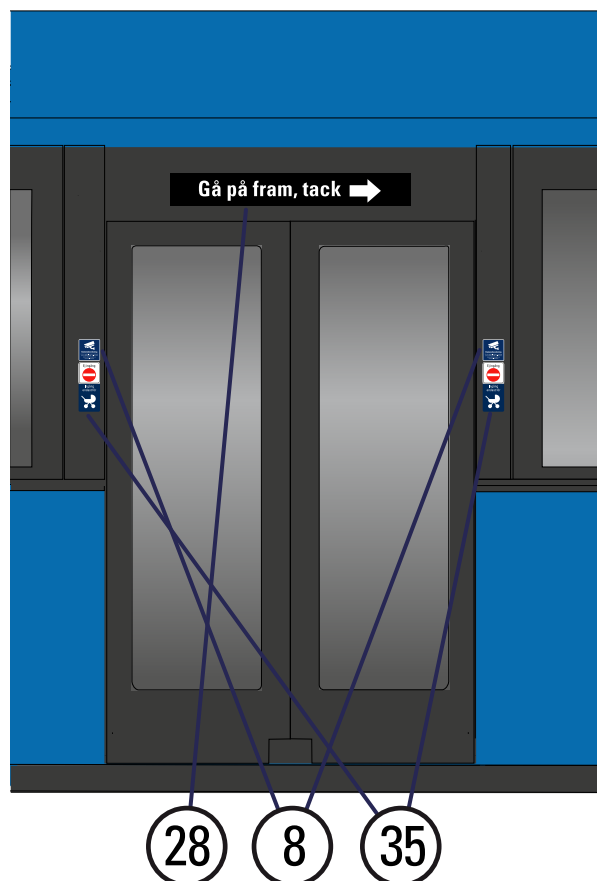

Dekal	Storlek, folie, typsnitt	Placering
<b>8. Kamerabevakning</b>	880x80mm Vit folie med skyddslaminat Blått tryck PMS 295C	<b>Endast på fordon med kamerabevakning!</b> En dekal på var sida ingången. 1800mm över marken.
<b>28. Gå på fram</b>	900x120mm Vit folie med skyddslaminat Trycks med PMS Process Black	Placeras centrerat över mitt- och bakdörrar.
<b>35. Ingång endast barnvagnar</b>	80x185mm Vit folie med skyddslaminat Trycks med PMS Process Black och PMS Red 032C PMS 295C	Placeras 5 mm under "Kamerabevakning" på båda sidor dörrar.

## 2.6 Fordonsnummer, sidor

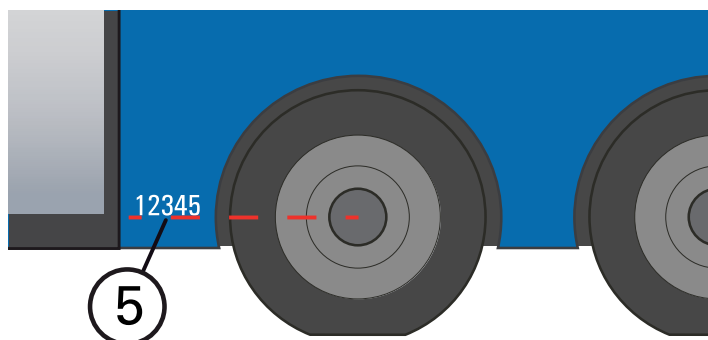

Dekal	Storlek, folie, typsnitt	Placering
5. Fordonsnummer exteriör	Höjd 80mm Folie vit, klotterskydd Univers Condensed	Placeras i höjd med det bakersta hjulets navaxel. Underkant linjerad mot hjulcentrum enligt bild. Placeras lika på höger och vänster sida fordonet. Om utrymme saknas alldeles akter om bakre hjulet, väljs närmast lediga plats akterut.

## 2.7 Teknikdekaler

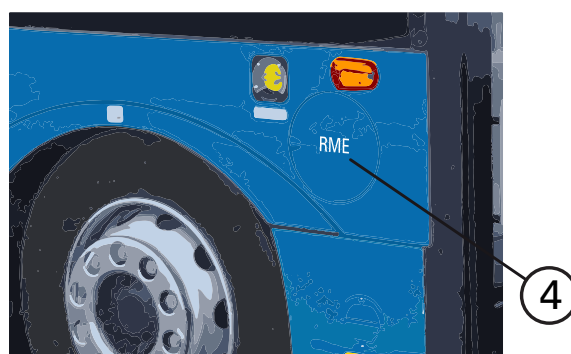

Dekal	Storlek, folie, typsnitt	Placering
4. Drivmedel	Höjd 20mm Folie vit, klotterskydd Univers Condensed	Om teknikdekaler är aktuellt, gäller följande: Teknikdekaler placeras centrerat på tanklock eller lucka, eller centrerat ovanför en ventil.

## 3.1 Främre informationsplats

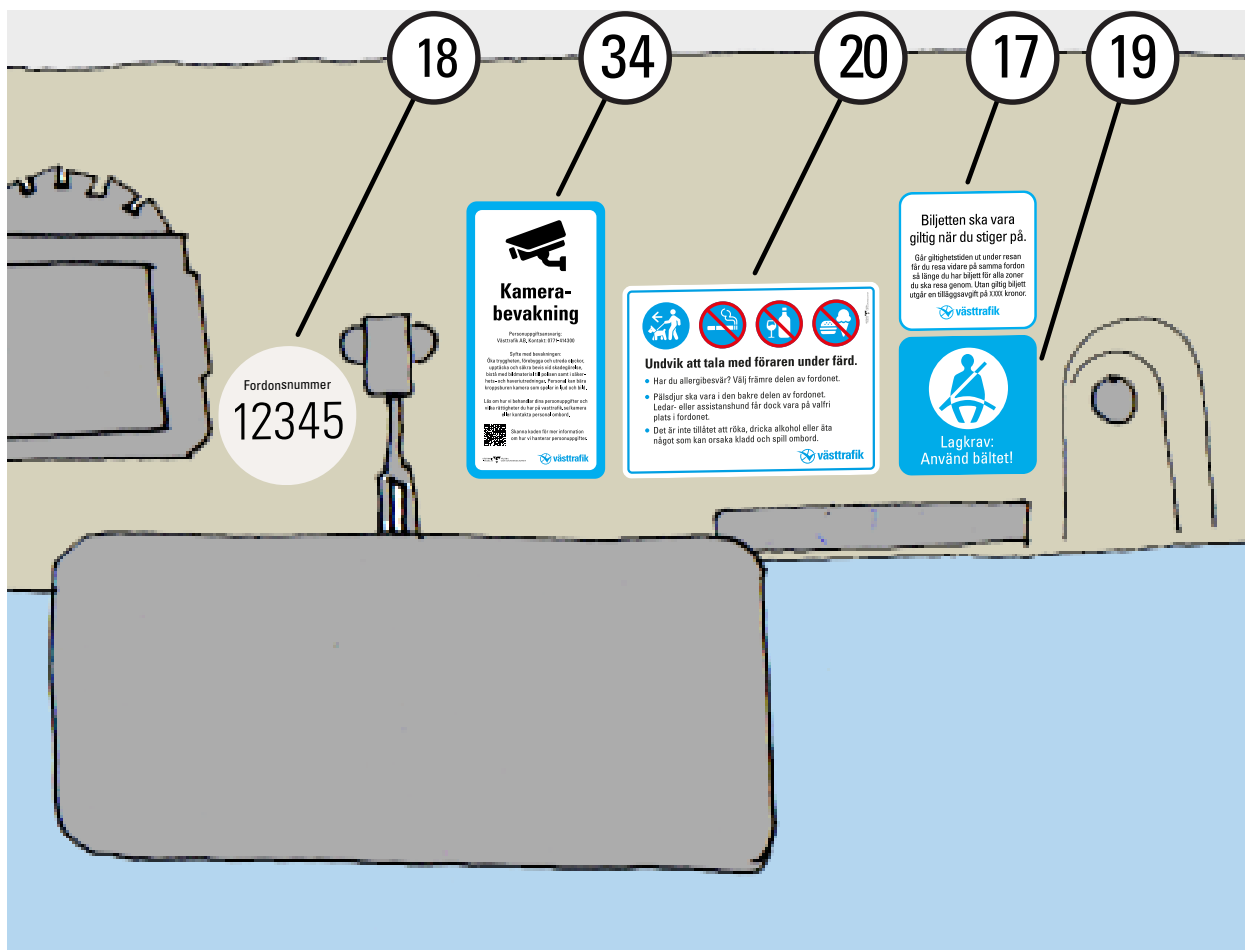

Dekal	Storlek, folie, typsnitt	Placering
<b>17. Tilläggsavgift</b>	80x80mm Folie vit klotterskydd Tryckfärger: PMS Process Cyan C och PMS Process Black	Dekalen placeras över vindrutan.  Taxeinformationsdekalerna är exempel. Använd alltid aktuell version!
<b>18. Fordonsnummer interiör</b>	Ø80mm Folie vit klotterskydd Tryckfärger: PMS Warm Grey 1C PMS Process Black	Dekalen placeras över vindrutan.
<b>34. Kamerabevakning</b>	80x160mm Folie vit klotterskydd PMS Process Cyan C, PMS Process Black C	<b>Endast på fordon med kamerabevakning!</b> Dekalen placeras över vindrutan. .
<b>20. Samlad information</b>	160x120mm Folie vit klotterskydd Tryckfärger: PMS Process Cyan C, PMS Red 032 C och PMS Process Black	Dekalen placeras över vindrutan. Om yta för detta saknas, placeras dekalen på bästa lämpliga plats.
<b>19. Säkerhetsbälte</b>	80x80mm Folie vit klotterskydd Tryckfärg: PMS Process Cyan C	<b>Endast på fordon med säkerhetsbälten!</b> Dekalen placeras över vindrutan. Om yta för detta saknas, placeras dekalen på bästa lämpliga plats.

## 3.2 Visering av mobil biljett

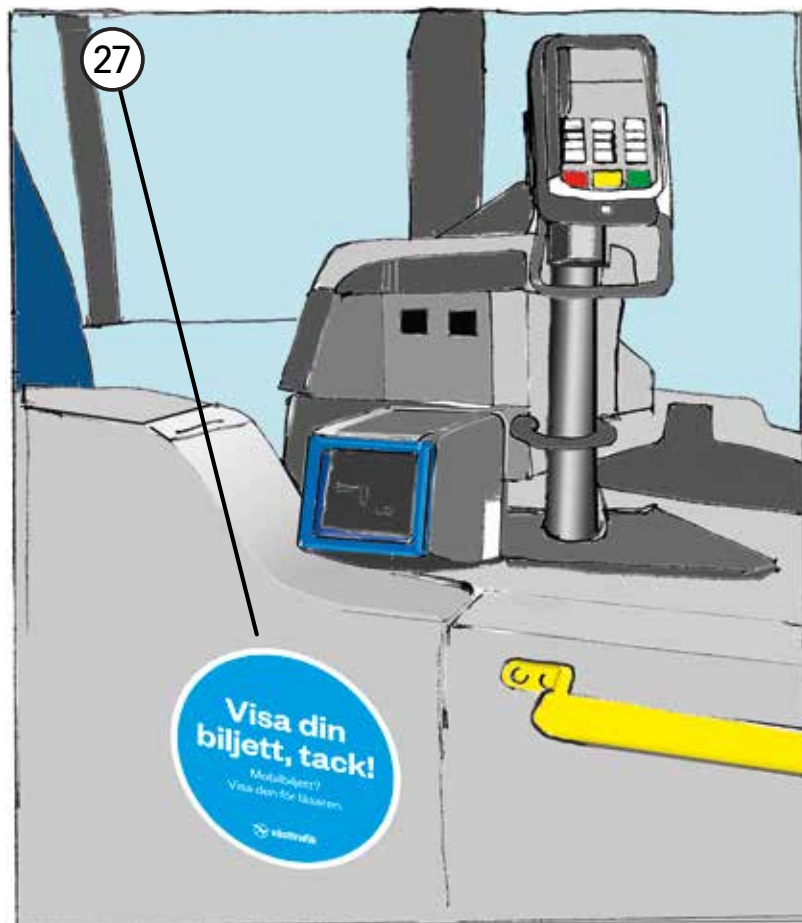

Dekal	Storlek, folie, typsnitt	Placering
27. Visa din biljett	Ø200 mm Vit folie med skyddslaminat Blått tryck Process Cyan 100%	<b>Endast på fordon med maskinell visering.</b> Dekalen placeras på dörr/vägg rakt under läsaren, >10mm fritt överkant



### 3.3 Rullstolsplats

Rullstolssymbolen ska peka i den riktning rullstolen ska färdas. Tillhörande tilläggsdekal ska överensstämma med den fastsättningsmetod som gäller för rullstolsplatsen.

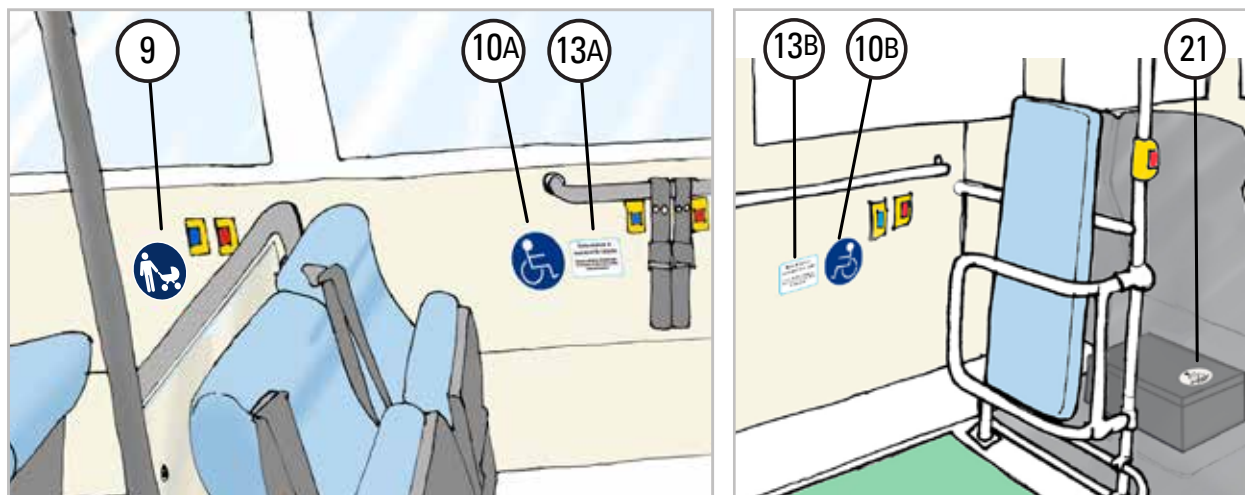

Dekal	Storlek, folie, typsnitt	Placering
<b>9. Resenär med barnvagn</b>	Ø130mm Folie vit klotterskydd Blått tryck PMS Process Cyan C	Dekalen placeras under fönster, väl synlig även när platsen används.
<b>10A. EU Rullstol höger</b>	Ø130mm Folie vit klotterskydd Blått tryck PMS 295C	Dekalen placeras under fönster, centrerad i höjd med [13A] till vänster om denna. Avstånd mellan dekalerna 10 mm.
<b>13A. Tilläggsinfo, rullstol i färdriktning</b>	120x80mm Folie vit klotterskydd Tryckfärger PMS Process Cyan C och PMS Process Black	Dekalen centreras i höjd med rullstolsdekal till höger om denna. I de fall Tilläggsinfo inte ryms till höger om rullstolsdekalen placeras denna centrerat under. Avstånd mellan dekalerna 10 mm.
<b>10B. EU Rullstol vänster</b>	Ø130mm Folie vit klotterskydd Blått tryck PMS 295C	Dekalen placeras under fönster, centrerad i höjd med [13B] till höger om denna. Avstånd mellan dekalerna 10 mm.
<b>13B. Tilläggsinfo, rullstol mot färdriktning</b>	120x80mm Folie vit klotterskydd Tryckfärger PMS Process Cyan C och PMS Process Black	Dekalen centreras i höjd med rullstolsdekal till vänster om denna. I de fall Tilläggsinfo inte ryms till vänster om rullstolsdekalen placeras denna centrerat under. Avstånd mellan dekalerna 10 mm.
<b>21. Säkerhetsremmar rullstol</b>	Ø80mm Folie vit klotterskydd Tryckfärger: PMS Warm Grey 1C PMS Process Black	Dekalen placeras på förvaringslådan som innehåller remmarna, väl synlig för förare och trafikanter.

## 3.4 Barnvagnsplats

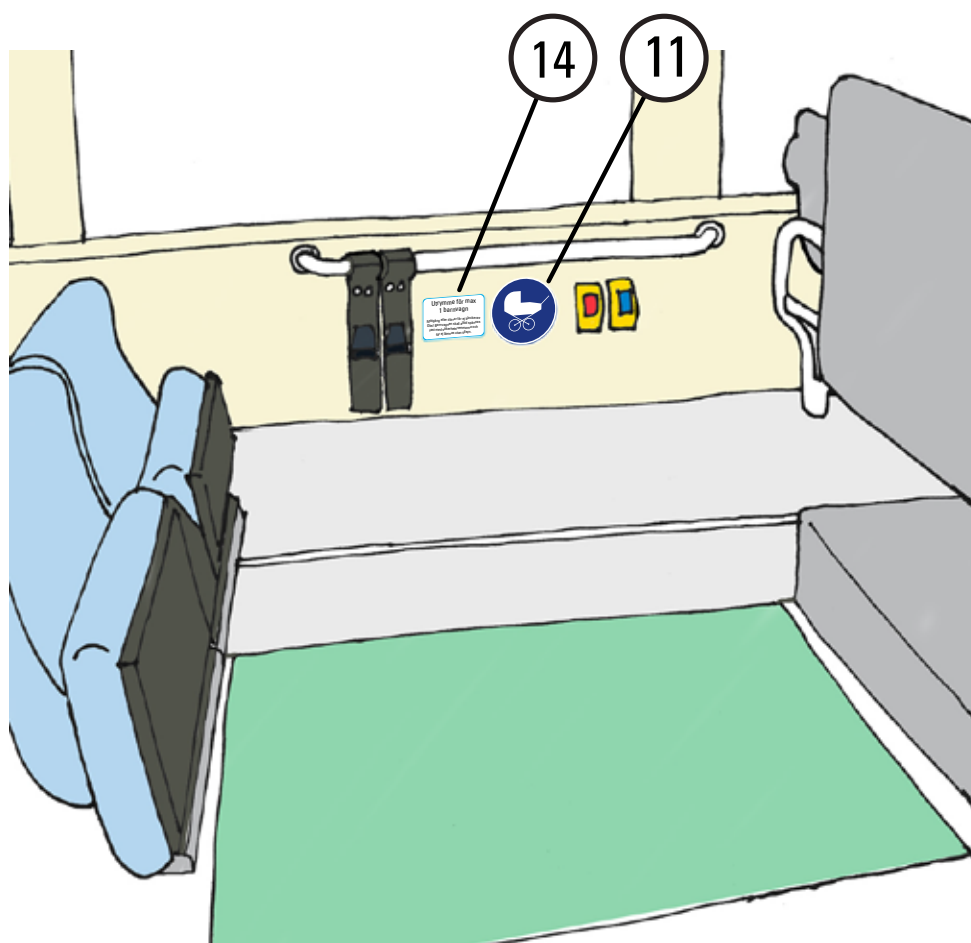

Dekal	Storlek, folie, typsnitt	Placering
<b>11. EU Barnvagn</b>	Ø130mm Folie vit klotterskydd Blått tryck PMS 295C	Dekalen placeras på vägg under fönster, i höjd med befintlig påkallaknapp. Avstånd mellan dekalerna 10 mm.
<b>14. Tilläggsinfo, barnvagnsplats</b> 14A. 1 barnvagnsplats 14B. 2 barnvagnsplatser 14C. 3 barnvagnsplatser 14D. 4 barnvagnsplatser	120x80mm Folie vit klotterskydd Blått tryck PMS Process Cyan C Svart tryck PMS Process Black	Dekalen centreras i höjd med barnvagnsdekalen. Avstånd mellan dekalerna 10 mm. I de fall texttilläggsdekalen inte ryms bredvid barnvagnsdekalen placeras denna centrerat under.

## 3.5 Prioriterade sittplatser

En dekal per enkelsäte eller dubbelsäte

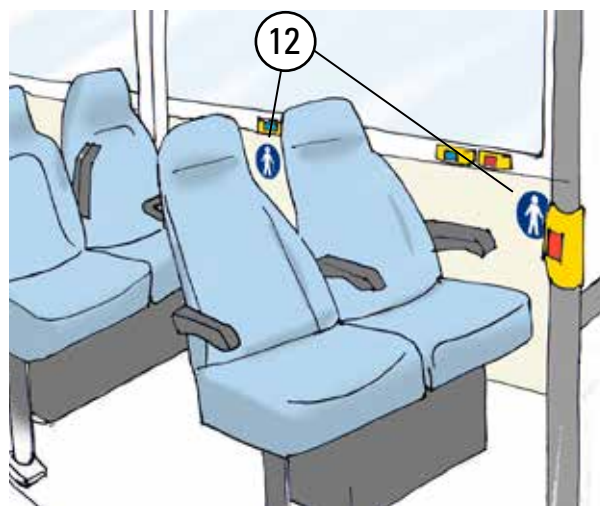
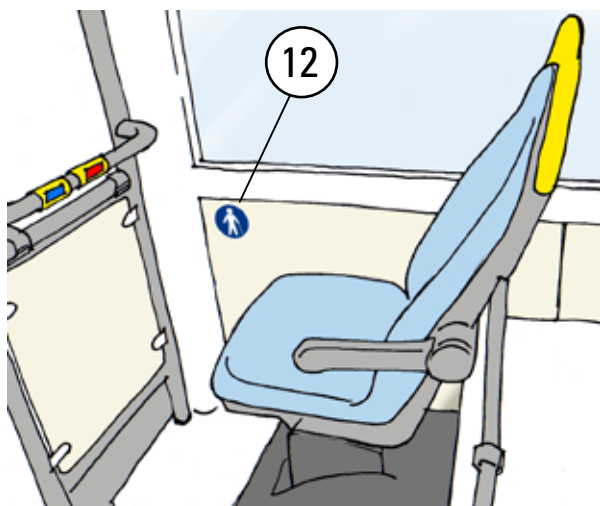
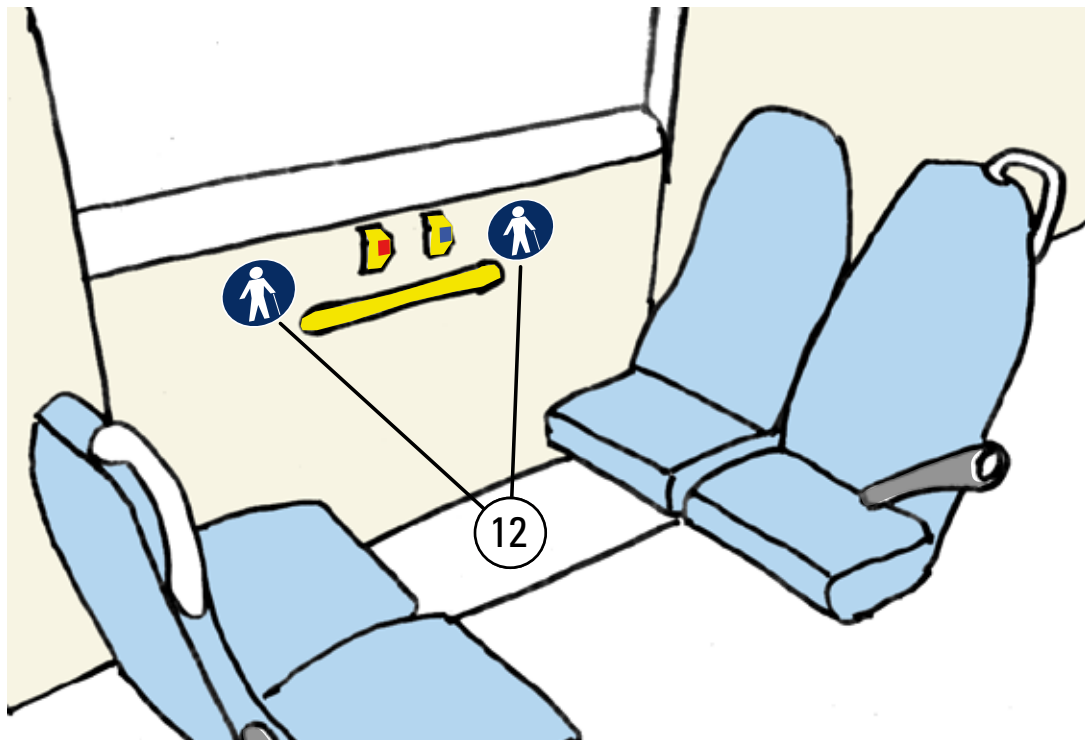

Dekal	Storlek, folie, typsnitt	Placering
12. EU Prioriterad sittplats	Ø130mm Folie vit klotterskydd Blått tryck PMS 295C	Dekalerna placeras på vägg under fönster, i höjd med befintlig påkallaknapp. Placeras väl synligt även när platserna används.

## 3.6 Fordonsnummer

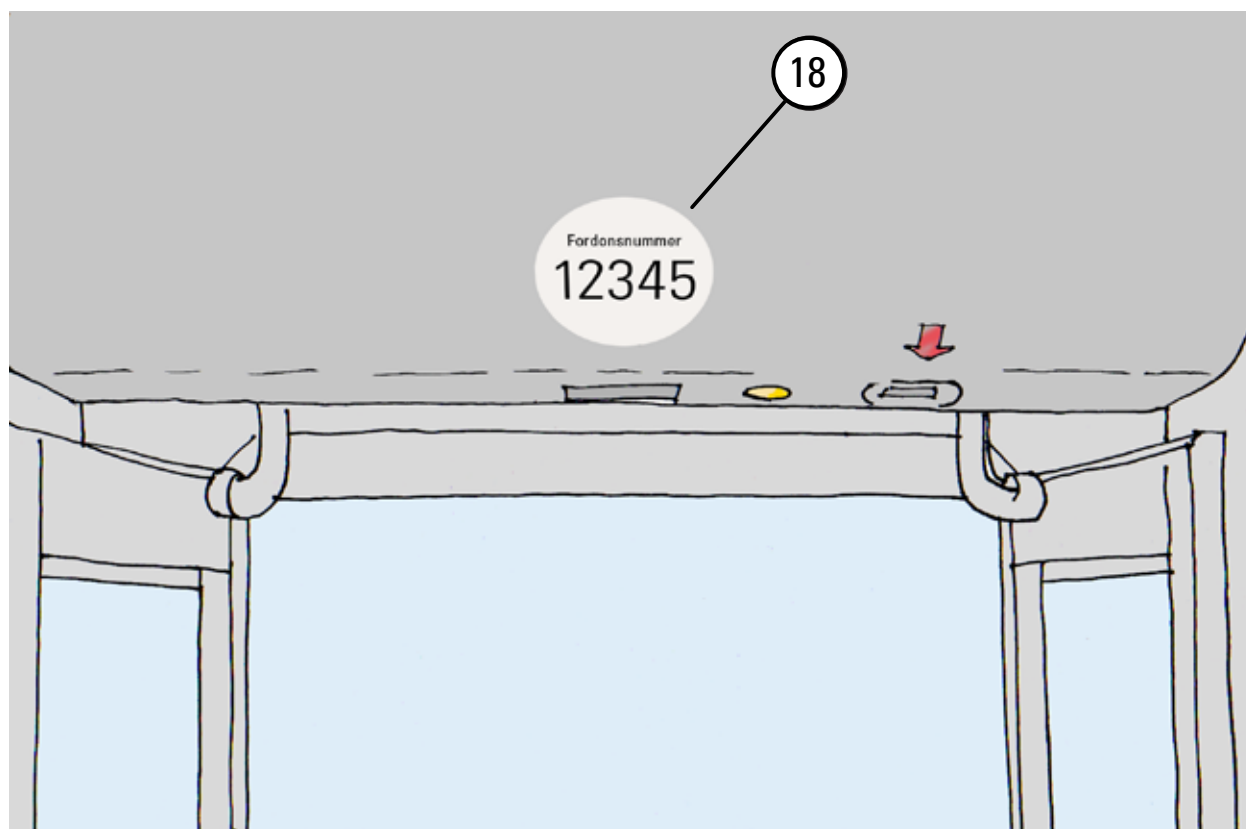

Dekal	Storlek, folie, typsnitt	Placering
<b>18. Fordonsnummer interiör</b>	Ø80mm Folie vit klotterskydd Tryckfärger: PMS Warm Grey 1C PMS Process Black	Placeras över varje dörr, synlig för en avstigande passagerare. Om dekalen konkurrerar med andra dekaler eller komponenter om utrymmet över dörr, placeras den i första hand nertill och mot mitten.

## 3.7 Taxeinformationsdekal

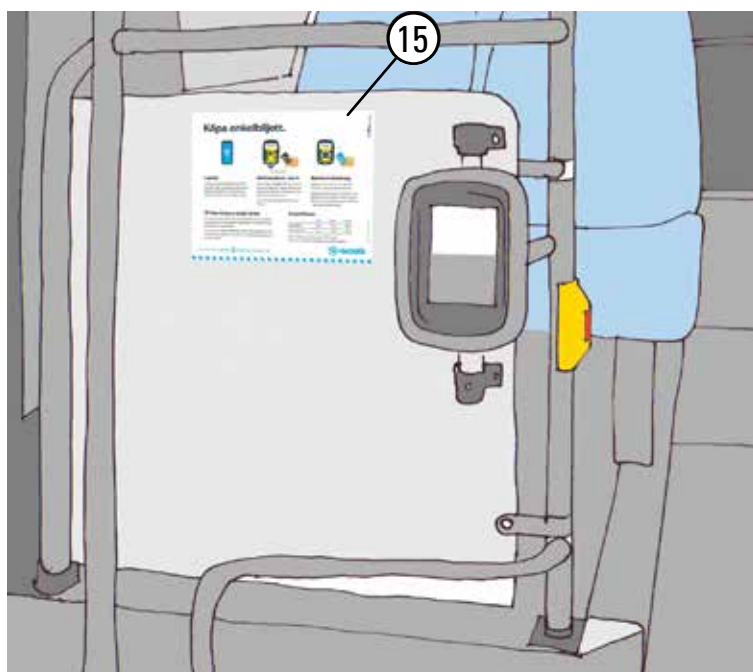
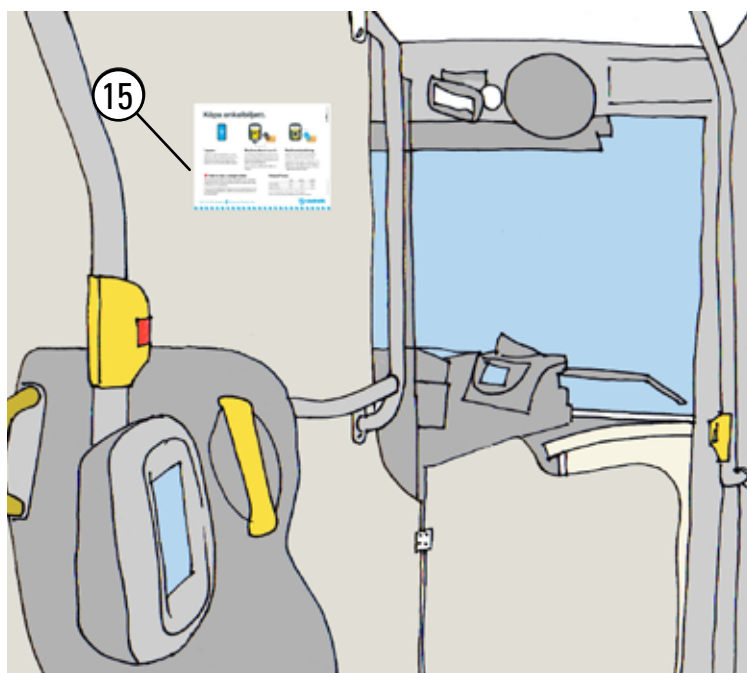

Dekal	Storlek, folie, typsnitt	Placering
15. Enkelbiljett	270x210, fyrfärgstryck	Placeras nära validator överallt i fordonet. Det ska finnas en dekal vid varje enskild validator i fordonet.
Taxeinformationsdekal, exempel. Använd alltid aktuell version!		

## 3.8 USB-uttag för laddning

Denna dekal är frivillig att använda i bussar med ladduttag.  
Om dekalen används ska det finnas en dekal vid samtliga uttag i bussen.

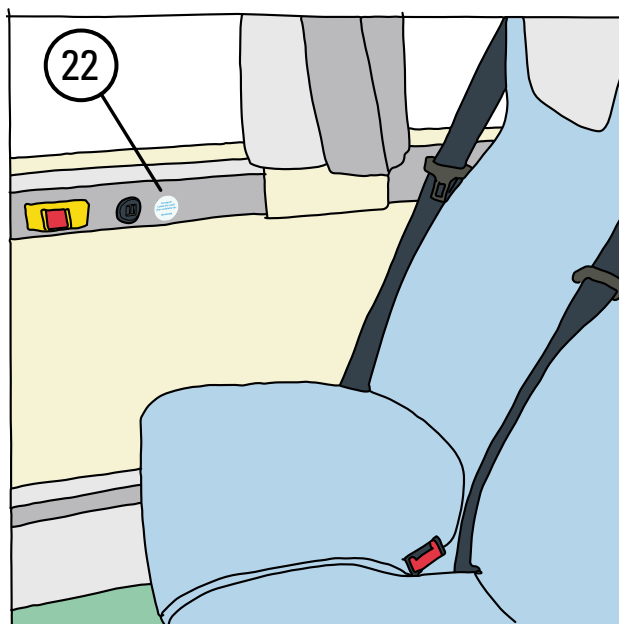

Exempel väggplacering

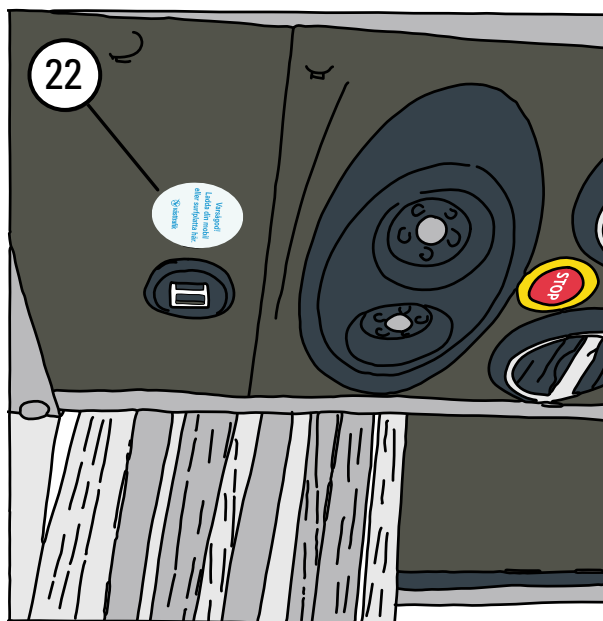

Exempel takplacering

Dekal	Storlek, folie, typsnitt	Placering
22. Ladduttag	Ø35mm. Folie vit klotterskydd Tryckfärger: PMS Process Cyan C och PMS Process Cyan C 10%	Placeras nära USB-kontakt för laddning av mobiler och surfplattor. Vid placering över sittplats ska texten läsas rättvänd av <u>sittande</u> trafikant.

## Bilaga: Dekal för blippbetalning på kortläsare i zon A

2023-05-08 Sid 1/1

### Västtrafik informerar.



# Märk kortläsare i Zon A med rätt dekal.

## Dekal för blippbetalning med symboler för VISA och MasterCard på kortläsare i zon A.

Från tisdag 9 maj 2023 kan resenärer köpa enkelbiljett för Zon A genom att blippa sitt bankkort på kortläsaren ombord. Alla kortläsare på bussar, spårvagnar och båtar i zon A som har symbolen för blippbetalning (4 vågor) ingraverad i nedre kanten på kortläsaren, ska märkas med dekalen för blippbetalning. Dekalen har symbol för blippbetalning/kontaktlös betalning samt Visa och Mastercard och ska placeras längst ner på kortläsaren enligt bilden.



*Ta bort tidigare svart dekal med text "Inte hela plånkän. Bara kortet."*

*Ersätt med ny transparent dekal. Se till att symbolen för kontaktlös betalning syns mellan symbolerna för VISA och MasterCard.*

**Saknas dekaler? Anmäl som fel på utrustning enligt ordinarie rutin.**